



Caravan



Dati tecnici
Edizione gennaio 2010



*Sentirsi immensamente
a proprio agio*

Caravan 2010

Qualità per sentirsi bene

Premio	4 • 5	Accessori	16 • 19
Averso	6 • 9	Note in calce	20
Belcanto	10 • 13	Pacchetti	21
Trecento	14 • 15	Varianti tessuti	22

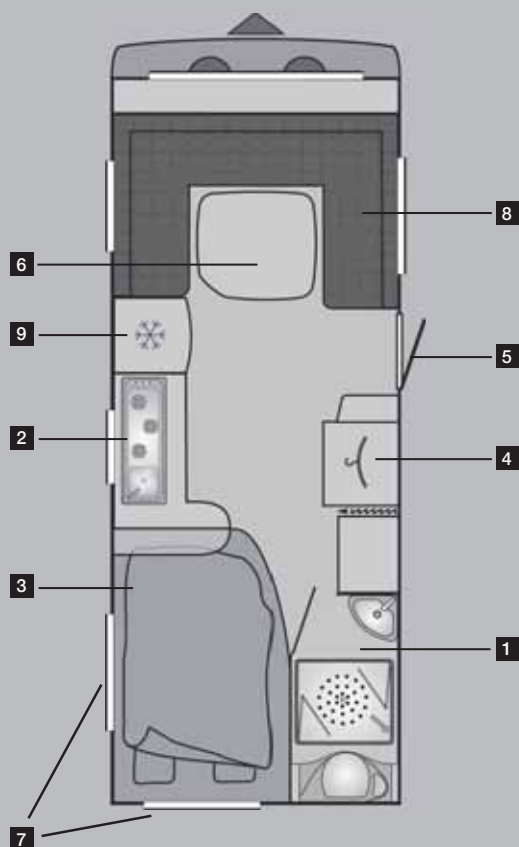

La piantina indicata ha carattere simbolico. Per varianti di allestimento vedi modelli specifici.

- 1** Doccia / Toilette
- 2** Cucina
- 3** Letto fisso
- 4** Armadi/Pensili
- 5** Porta
- 6** Tavolo
- 7** Finestra
- 8** Posti a sedere
- 9** Frigorifero



Disponibile con garage posteriore

PREMIO

* Aumento peso per maggior portata (sovrapprezzo)

** Massa pronta per la guida secondo le normative CEE 97/27 (+/- 5%) e EN 1645-2 comprendono: approvvigionamento gas al 90%, serbatoio acque chiare riempito al 90% e tamburo con cavo elettrico.

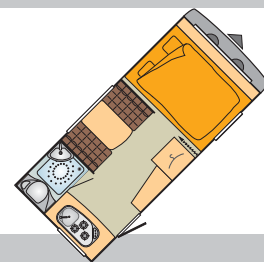

Dimensioni e pesi

Lunghezza complessiva con timone	ca. cm	615
Lunghezza cella esterna / interna	ca. cm	473 / 419
Sviluppo perimetro veranda	ca. cm	865
Larghezza complessiva	ca. cm	210
Altezza complessiva / altezza interna	ca. cm	254 / 192
Massa complessiva tecnicamente ammessa	kg	900
Massa pronta per la guida**	ca. kg	830
Peso caricabile	ca. kg	70
Dimensione letto anteriore	ca. cm	–
Dimensione letto anteriore	ca. cm	193 x 138
Dimensione letto centrale	ca. cm	157 x 91 / 86
Dimensione letto posteriore	ca. cm	–
Dimensione letto posteriore	ca. cm	–

Chassis

Cerchi in lega	○
Telaio di sicurezza	AL-KO
Ruota di scorta	○
Porta ruota di scorta nel gavone portabombole	●
Pneumatici ribassati	185 / 70 R 13
Isolamento per passaruota	●
Abbellitori ruota	●
Stabilizzatore	●
Ammortizzatore	●
Piedini di stazionamento	○

Cella esterna

Luce freno aggiuntiva	●
Porta cella a due pezzi	●
Pareti laterali in lamiera a buccia d'arancia	●
Finestre doppie con oscuranti avvolgibili e zanzariera	●
Oblò Midi Heki	●
Oblò Mini Heki	●
Portabombole integrato	●
Zanzariera porta	○
Sportellone di servizio	●

Mobili

Variante mobili di serie	Olmo
--------------------------	------

Struttura - Cella abitativa

Rete a doghe per letti fissi	●
Materassi a molle sul letto fisso (esclusi i letti a castello)	○
Sostegno per televisore a schermo piatto	○

Cucina

Cappa aspirante	○	
Piano cottura integrato con coprilavello in vetro (3 fiamme)	●	
Frigorifero 12 V / 230 V / gas	Litri (di cui congelatore)	77 (9,5)
Lavello integrato con tagliere come coprilavello in vetro	●	

Doccia / Toilette

Piatto doccia	●
WC	●
Boiler Truma Therme	○
Serbatoio acque chiare da 16 l	●
Serbatoio acque chiare da 40 l, fisso	○

Riscaldamento - Climatizzatore

Riscaldamento a gas Truma S 3002	●
Termoventilazione Truma 12 V	○
Accensione automatica del riscaldamento a gas	●

Alimentazione elettrica

Illuminazione	12 V / 230 V
Prese corrente 230 V	●
Trasformatore	300 VA
Luce veranda esterna con interruttore nell'entrata	○
Interruttore centrale	●

435 TS

450 TS

480 TK

485 TK

490 TL

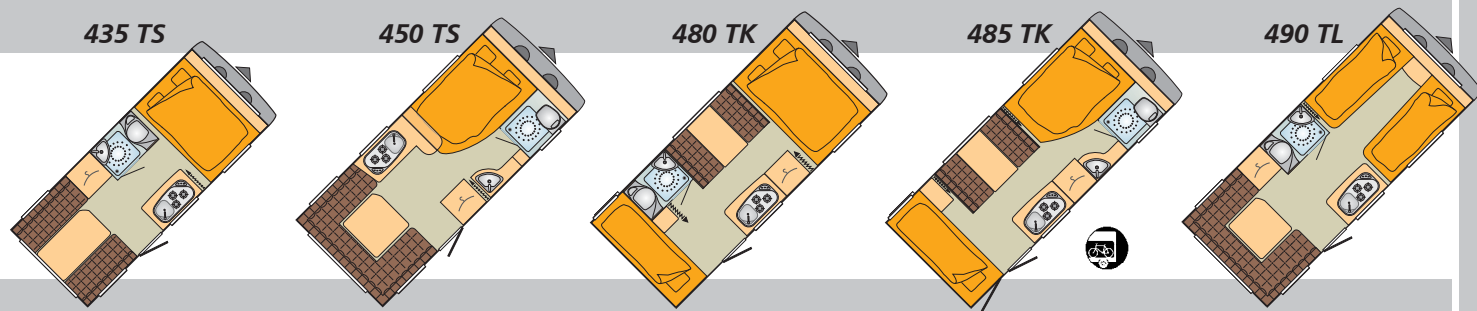

653	673	702	702	710
504 / 450	529 / 475	558 / 504	558 / 504	568 / 514
898	923	958	958	969
210	230	230	230	230
254 / 192	254 / 192	254 / 192	254 / 192	254 / 192
1.000	1.100	1.100	1.100	1.200
870	940	990	990	1.010
130	160	110	110	190
-	-	-	-	197 x 89 / 78
193 x 138	197 x 138 / 100	213 x 138	197 x 138 / 99	197 x 89 / 78
-	-	171 x 109	171 x 109	-
194 x 140 / 129	214 x 147 / 138	215 x 78	218 x 78	218 x 140
-	-	215 x 76	197 x 75	-

○	○	○	○	○
AL-KO	AL-KO	AL-KO	AL-KO	AL-KO
○	○	○	○	○
●	●	●	●	●
185 / 70 R 13	195 / 70 R 14	195 / 70 R 14	195 / 70 R 14	195 / 70 R 14
●	●	●	●	●
●	●	●	●	●
●	●	●	●	●
●	●	●	●	●
○	○	○	○	○

●	●	●	●	●
●	●	●	●	●
●	●	●	●	●
●	●	●	●	●
●	●	●	●	●
●	●	●	●	●
●	●	●	●	●
○	○	○	○	○
●	●	●	●	●

Olmo	Olmo	Olmo	Olmo	Olmo
------	------	------	------	------

●	●	●	●	●
○	○	○	○	○
○	○	○	○	○

○	○	○	○	○
●	●	●	●	●
77 (9,5)	77 (9,5)	77 (9,5)	77 (9,5)	77 (9,5)
●	●	●	●	●

●	●	●	●	●
●	●	●	●	●
○	○	○	○	○
●	●	●	●	●
○	○	○	○	○

●	●	●	●	●
○	○	○	○	○
●	●	●	●	●

12 V / 230 V	12 V / 230 V	12 V / 230 V	12 V / 230 V	12 V / 230 V
--------------	--------------	--------------	--------------	--------------

●	●	●	●	●
300 VA	300 VA	300 VA	300 VA	300 VA
○	○	○	○	○
●	●	●	●	●

AVERSO

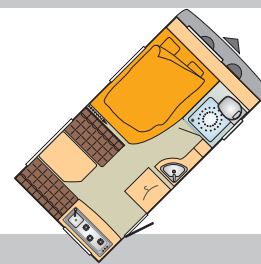

* Aumento peso per maggior portata (sovrapprezzo)

** Massa pronta per la guida secondo le normative CEE 97/27 (+/- 5%) e EN 1645-2 comprendono: approvvigionamento gas al 90%, serbatoio acque chiare riempito al 90% e tamburo con cavo elettrico.

Dimensioni e pesi

Lunghezza complessiva con timone	ca. cm	595
Lunghezza cella esterna / interna	ca. cm	455 / 395
Sviluppo perimetro veranda	ca. cm	850
Larghezza complessiva	ca. cm	230
Altezza complessiva / altezza interna	ca. cm	254 / 192
Massa complessiva tecnicamente ammessa	kg	1.000
Massa pronta per la guida**	ca. kg	920
Peso caricabile	ca. kg	80
Dimensione letto anteriore	ca. cm	–
Dimensione letto anteriore	ca. cm	197 x 136 / 92
Dimensione letto centrale	ca. cm	–
Dimensione letto posteriore	ca. cm	182 x 107 / 97
Dimensione letto posteriore	ca. cm	–

Chassis

Cerchi in lega	○
Telaio di sicurezza	AL-KO
Copritimone	●
Porta ruota di scorta nel gavone portabombole	●
Pneumatici ribassati	185 R 14 C
Isolamento per passaruota	●
Abbellitori ruota	●
Stabilizzatore	●
Ammortizzatore	●
Piedini di stazionamento	○

Cella esterna

Luce freno aggiuntiva	●
Porta cella a due pezzi	●
Pareti laterali in lamiera a buccia d'arancia	●
Finestre doppie con oscuranti avvolgibili e zanzariera	●
Oblò Midi Heki	●
Oblò Mini Heki	●
Portabombole integrato	●
Zanzariera porta	○
Sportellone di servizio	●

Mobili

Variante mobili di serie	Pero
--------------------------	------

Struttura - Cella abitativa

Rete a doghe per letti fissi	●
Letto fisso con materasso a molle insacchettate	●
Sostegno per televisore a schermo piatto	○
Schienale invernale	●

Cucina

Forno	○	
Cappa aspirante	○	
Piano cottura integrato con coprilavello in vetro (3 fiamme)	●	
Frigorifero 12 V / 230 V / gas	Litri (di cui congelatore)	77 (9,5)
Lavello integrato con tagliere come coprilavello in vetro	●	

Doccia / Toilette

Piatto doccia	●
WC	●
Boiler Truma Therme	○
Serbatoio acque chiare da 40 l, fisso	●

Riscaldamento - Climatizzatore

Riscaldamento pavimento 230 V / 24 V trasformatore incluso	○
Riscaldamento a gas Truma S 3002	●
Termoventilazione Truma 12 V	●
Accensione automatica del riscaldamento a gas	●

Alimentazione elettrica

Illuminazione	12 V
Prese corrente 230 V	●
Trasformatore	300 VA
Luce veranda esterna con interruttore nell'entrata	●
Interruttore centrale	●

Pacchetti vedi pagine 21

Pacchetto Fifty	○
Pacchetto Winter	○

420 TS

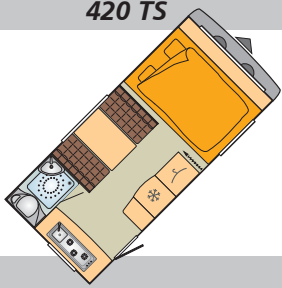

450 TS

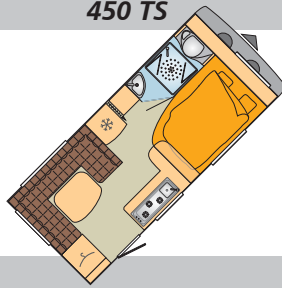

460 TL

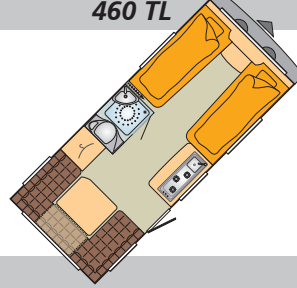

460 TS

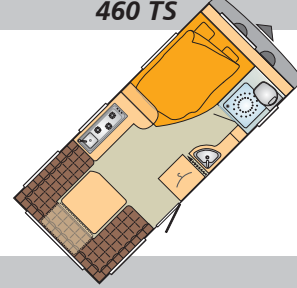

650	667	688	680
510 / 450	530 / 470	551 / 491	541 / 480
902	925	946	935
230	230	230	230
254 / 192	254 / 192	254 / 192	254 / 192
1.200	1.200	1.200	1.200
1.050	1.080	1.100	1.030
150	120	100	170
-	-	203 x 88 / 77	-
211 x 142	197 x 135 / 107	199 x 88 / 77	197 x 136 / 92
184 x 99	-	-	-
-	200 x 138 / 100	212 x 127	212 x 147 / 137
-	-	-	-

○	○	○	○
AL-KO	AL-KO	AL-KO	AL-KO
●	●	●	●
●	●	●	●
185 R 14 C	185 R 14 C	185 R 14 C	185 R 14 C
●	●	●	●
●	●	●	●
●	●	●	●
●	●	●	●
○	○	○	○

●	●	●	●
●	●	●	●
●	●	●	●
●	●	●	●
●	●	●	●
●	●	●	●
●	●	●	●
●	●	●	●
○	○	○	○
●	●	●	●

Pero	Pero	Pero	Pero
●	●	●	●
●	●	●	●
○	○	○	○
●	●	●	●
○	○	○	○
○	○	○	○
●	●	●	●
104 (10,5)	104 (10,5)	77 (9,5)	77 (9,5)
●	●	●	●

●	●	●	●
●	●	●	●
○	○	○	○
●	●	●	●
○	○	○	○
●	●	●	●
●	●	●	●

12 V	12 V	12 V	12 V
●	●	●	●
300 VA	300 VA	300 VA	300 VA
●	●	●	●
●	●	●	●

○	-	-	○
○	○	○	○

AVERSO

* Aumento peso per maggior portata (sovrapprezzo)

** Massa pronta per la guida secondo le normative CEE 97/27 (+/- 5%) e EN 1645-2 comprendono: approvvigionamento gas al 90%, serbatoio acque chiare riempito al 90% e tamburo con cavo elettrico.

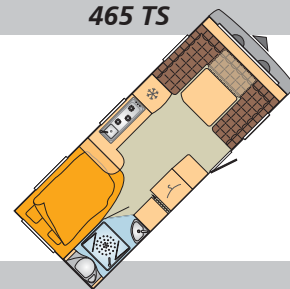

Dimensioni e pesi

Lunghezza complessiva con timone	ca. cm	724
Lunghezza cella esterna / interna	ca. cm	586 / 525
Sviluppo perimetro veranda	ca. cm	980
Larghezza complessiva	ca. cm	230
Altezza complessiva / altezza interna	ca. cm	254 / 192
Massa complessiva tecnicamente ammessa	kg	1.200
Massa pronta per la guida**	ca. kg	1.150
Peso caricabile	ca. kg	50
Dimensione letto anteriore	ca. cm	–
Dimensione letto anteriore	ca. cm	212 x 132
Dimensione letto centrale	ca. cm	–
Dimensione letto posteriore	ca. cm	197 x 135 / 107
Dimensione letto posteriore	ca. cm	–

Chassis

Cerchi in lega	○
Telaio di sicurezza	AL-KO
Copritimone	●
Porta ruota di scorta nel gavone portabombole	●
Pneumatici ribassati	185 R 14 C
Isolamento per passaruota	●
Abbellitori ruota	●
Stabilizzatore	●
Ammortizzatore	●
Piedini di stazionamento	○

Cella esterna

Luce freno aggiuntiva	●
Porta cella a due pezzi	●
Pareti laterali in lamiera a buccia d'arancia	●
Finestre doppie con oscuranti avvolgibili e zanzariera	●
Oblò Midi Heki	●
Oblò Mini Heki	●
Portabombole integrato	●
Zanzariera porta	○
Sportellone di servizio	●

Mobili

Variante mobili di serie	Pero
--------------------------	------

Struttura - Cella abitativa

Rete a doghe per letti fissi	●
Letto fisso con materasso a molle insacchettate	●
Sostegno per televisore a schermo piatto	○
Schienale invernale	●

Cucina

Forno	○	
Cappa aspirante	○	
Piano cottura integrato con coprilavello in vetro (3 fiamme)	●	
Frigorifero 12 V / 230 V / gas	Litri (di cui congelatore)	150 (26)
Lavello integrato con tagliere come coprilavello in vetro	●	

Doccia / Toilette

Piatto doccia	●
WC	●
Boiler Truma Therme	○
Serbatoio acque chiare da 40 l, fisso	●

Riscaldamento - Climatizzatore

Riscaldamento pavimento 230 V / 24 V trasformatore incluso	○
Riscaldamento a gas Truma S 3002	●
Termoventilazione Truma 12 V	●
Accensione automatica del riscaldamento a gas	●

Alimentazione elettrica

Illuminazione	12 V
Prese corrente 230 V	●
Trasformatore	300 VA
Luce veranda esterna con interruttore nell'entrata	●
Interruttore centrale	●

Pacchetti vedi pagine 21

Pacchetto Fifty	○
Pacchetto Winter	○

480 TK

495 TK

500 TK

500 TL

550 TK

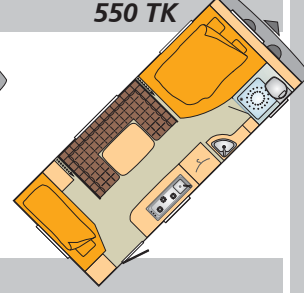
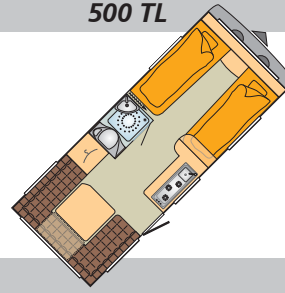
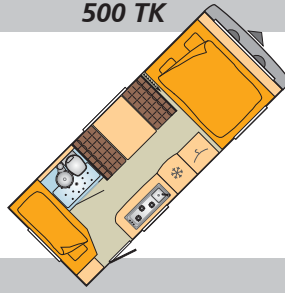
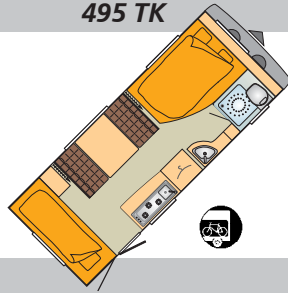
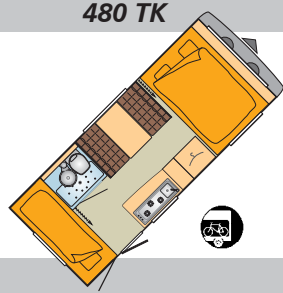

707	731	731	731	750
571 / 510	591 / 530	591 / 530	591 / 530	611 / 550
965	985	985	985	1005
230	230	230	230	250
254 / 192	254 / 192	254 / 192	254 / 192	254 / 192
1.250	1.200	1.200	1.300	1.400
1.120	1.130	1.120	1.150	1.220
130	70	80	150	180
-	-	-	197 x 89 / 78	-
211 x 142	197 x 136 / 93	211 x 142	197 x 89 / 78	197 x 157 / 118
171 x 98	194 x 106	194 x 99	-	215 x 118
214 x 78	218 x 78	190 x 89 / 78	212 x 147 / 132	197 x 89 / 78
214 x 76	198 x 77	190 x 89 / 78	-	199 x 78 / 57

○	○	○	○	○
AL-KO	AL-KO	AL-KO	AL-KO	AL-KO
●	●	●	●	●
●	●	●	●	●
185 R 14 C	185 R 14 C	185 R 14 C	185 R 14 C	185 R 14 C
●	●	●	●	●
●	●	●	●	●
●	●	●	●	●
●	●	●	●	●
○	○	○	○	●

●	●	●	●	●
●	●	●	●	●
●	●	●	●	●
●	●	●	●	●
●	●	●	●	●
●	●	●	●	●
●	●	●	●	●
●	●	●	●	●
○	○	○	○	○
●	●	●	●	●

Pero	Pero	Pero	Pero	Pero
●	●	●	●	●
●	●	●	●	●
○	○	○	○	○
●	●	●	●	●

○	○	○	○	○
○	○	○	○	○
●	●	●	●	●
77 (9,5)	77 (9,5)	104 (10,5)	77 (9,5)	104 (9,5)
●	●	●	●	●

●	●	●	●	●
●	●	●	●	●
○	○	○	○	○
●	●	●	●	●

○	○	○	○	○
●	●	●	●	●
●	●	●	●	●
●	●	●	●	●

12 V	12 V	12 V	12 V	12 V
●	●	●	●	●
300 VA	300 VA	300 VA	300 VA	300 VA
●	●	●	●	●
●	●	●	●	●

○	-	-	○	-
○	○	○	○	○

BELCANTO

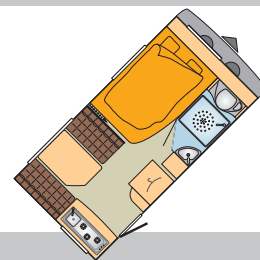

* Aumento peso per maggior portata (sovrapprezzo)

** Massa pronta per la guida secondo le normative CEE 97/27 (+/- 5%) e EN 1645-2 comprendono: approvvigionamento gas al 90%, serbatoio acque chiare riempito al 90% e tamburo con cavo elettrico.

Dimensioni e pesi

Lunghezza complessiva con timone	ca. cm	602
Lunghezza cella esterna / interna	ca. cm	471 / 410
Sviluppo perimetro veranda	ca. cm	865
Larghezza complessiva	ca. cm	230
Altezza complessiva / altezza interna	ca. cm	254 / 195
Massa complessiva tecnicamente ammessa	kg	1.200
Massa pronta per la guida**	ca. kg	1.100
Peso caricabile	ca. kg	100
Dimensione letto anteriore	ca. cm	202 x 134 / 103
Dimensione letto anteriore	ca. cm	–
Dimensione letto centrale	ca. cm	–
Dimensione letto posteriore	ca. cm	181 x 100 / 96
Dimensione letto posteriore	ca. cm	–

Chassis

Cerchi in lega	○
Telaio di sicurezza	BPW
Copritimone	○
Porta ruota di scorta nel gavone portabombole	●
Pneumatici ribassati	195 R 14 C
Isolamento per passaruota	●
Abbellitori ruota	●
Stabilizzatore	●
Ammortizzatore	●
Assale tandem	–
Piedini di stazionamento	●

Cella esterna

Luce freno aggiuntiva	●
Porta cella a due pezzi	●
Pareti laterali in lamiera a buccia d'arancia	●
Finestre doppie con oscuranti avvolgibili e zanzariera	●
Oblò Midi Heki	●
Oblò Mini Heki	●
Portabombole integrato	●
Zanzariera porta	○
Sportellone di servizio	●

Mobili

Variante mobili di serie	Platano
--------------------------	---------

Struttura - Cella abitativa

Letti fissi con materasso schiumato a freddo Super Flex	●
Letto fisso con materasso a molle insacchettate	–
Letto fisso con rete a doghe e parte superiore regolabile	●
Aerazione posteriore degli armadietti	●
Poggiatesta	–
Schienale invernale	●

Cucina

Forno	○
Cappa aspirante	○
Piano cottura integrato con coprilavello in vetro (3 fiamme)	●
Frigorifero 12 V / 230 V / gas	Litri (di cui congelatore)
Lavello integrato con tagliere come coprilavello in vetro	106 (10,5)

Doccia / Toilette

Piatto doccia	●
WC	●
Boiler Truma Therme	●
Serbatoio acque chiare da 40 l, fisso	●

Riscaldamento - Climatizzatore

Riscaldamento pavimento 230 V / 24 V trasformatore incluso	○
Riscaldamento a gas Truma S 3002	●
Riscaldamento a gas Truma S 5002	○
Termoventilazione Truma 12 V	●
Accensione automatica del riscaldamento a gas	●

Alimentazione elettrica

Illuminazione	12 V
Prese corrente 230 V	●
Trasformatore	400 VA
Luce veranda esterna con interruttore nell'entrata	●
Interruttore centrale	●

Pacchetti vedi pagine 21

Pacchetto Design	○
Pacchetto Winter	○

460 TL

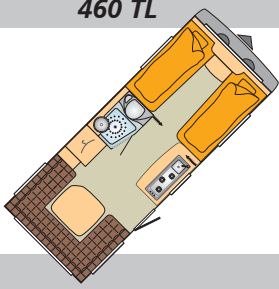

465 TS

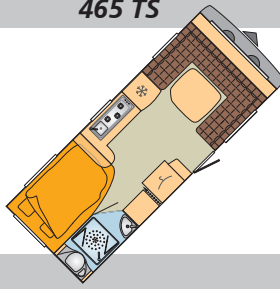

500 TK

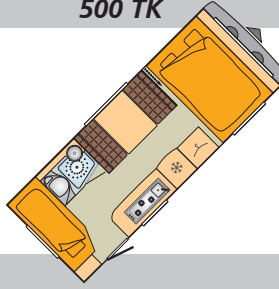

535 TL

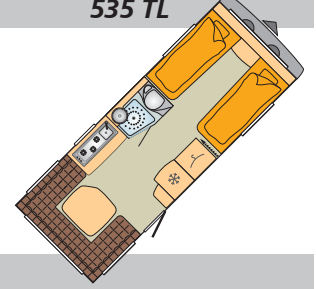

716
581 / 520
975
230
254 / 195
1.350
1.200
150
190 x 88 / 77
200 x 88 / 77
-
212 x 146
-

723
591 / 530
985
230
254 / 195
1.500
1.350
150
214 x 148 / 138
-
197 x 135 / 107
-

736
599 / 538
993
230
254 / 195
1.400
1.290
110
214 x 138
-
190 x 107
190 x 78 / 61
190 x 78 / 61

757
619 / 558
1.013
230
254 / 195
1.600
1.380
220
2 x 200 x 84 / 76
-
212 x 146 / 131
-

○
BPW
○
-
195 R 14 C
●
●
●
●
-
●
●
●
●
●
●
●
●
○
●

○
BPW
○
●
195 R 14 C
●
●
●
●
-
●
●
●
●
●
●
●
●
○
●

○
BPW
○
●
195 R 14 C
●
●
●
●
-
●
●
●
●
●
●
●
●
○
●

○
BPW
○
●
195 R 14 C
●
●
●
●
-
●
●
●
●
●
●
●
●
○
●

Platano

○
●
●
●
●
●

Platano

●
-
●
●
●
●

Platano

●
-
●
●
-
●

Platano

○
●
●
●
●
●

○
○
●
96 (10,5)
●

○
○
●
150 (26)
●

○
○
●
106 (10,5)
●

○
○
●
106 (10,5)
●

●
●
●
●

●
●
●
●

●
●
●
●

●
●
●
●

○
●
○
●
●

○
●
○
●
●

○
●
○
●
●

○
-
●
●
●

12 V
●
400 VA
●
●

12 V
●
400 VA
●
●

12 V
●
400 VA
●
●

12 V
●
400 VA
●
●

○
○

○
○

○
○

○
○

BELCANTO

* Aumento peso per maggior portata (sovrapprezzo)

** Massa pronta per la guida secondo le normative CEE 97/27 (+/- 5%) e EN 1645-2 comprendono: approvvigionamento gas al 90%, serbatoio acque chiare riempito al 90% e tamburo con cavo elettrico.

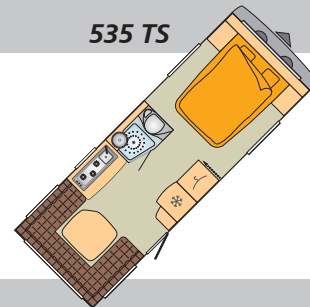

Dimensioni e pesi

Lunghezza complessiva con timone	ca. cm	796
Lunghezza cella esterna / interna	ca. cm	656 / 595
Sviluppo perimetro veranda	ca. cm	1.050
Larghezza complessiva	ca. cm	230
Altezza complessiva / altezza interna	ca. cm	254 / 195
Massa complessiva tecnicamente ammessa	kg	1.500
Massa pronta per la guida**	ca. kg	1.430
Peso caricabile	ca. kg	70
Dimensione letto anteriore	ca. cm	200 x 145 / 134
Dimensione letto anteriore	ca. cm	–
Dimensione letto centrale	ca. cm	–
Dimensione letto posteriore	ca. cm	212 x 146 / 131
Dimensione letto posteriore	ca. cm	–

Chassis

Cerchi in lega	○
Telaio di sicurezza	BPW
Copritimone	○
Porta ruota di scorta nel gavone portabombole	●
Pneumatici ribassati	195 R 14 C
Isolamento per passaruota	●
Abbellitori ruota	●
Stabilizzatore	●
Ammortizzatore	●
Assale tandem	–
Piedini di stazionamento	●

Cella esterna

Luce freno aggiuntiva	●
Porta cella a due pezzi	●
Pareti laterali in lamiera a buccia d'arancia	●
Finestre doppie con oscuranti avvolgibili e zanzariera	●
Oblò Midi Heki	●
Oblò Mini Heki	●
Portabombole integrato	●
Zanzariera porta	○
Sportellone di servizio	●

Mobili

Variante mobili di serie	Platano
--------------------------	---------

Struttura - Cella abitativa

Letti fissi con materasso schiumato a freddo Super Flex	●
Letto fisso con materasso a molle insacchettate	–
Letto fisso con rete a doghe e parte superiore regolabile	●
Aerazione posteriore degli armadietti	●
Poggiatesta	●
Schienale invernale	●

Cucina

Forno	○	
Cappa aspirante	○	
Piano cottura integrato con coprilavello in vetro (3 fiamme)	●	
Frigorifero 12 V / 230 V / gas	Litri (di cui congelatore)	106 (10,5)
Lavello integrato con tagliere come coprilavello in vetro	●	

Doccia / Toilette

Piatto doccia	●
WC	●
Boiler Truma Therme	●
Serbatoio acque chiare da 40 l, fisso	●

Riscaldamento - Climatizzatore

Riscaldamento pavimento 230 V / 24 V trasformatore incluso	○
Riscaldamento a gas Truma S 3002	–
Riscaldamento a gas Truma S 5002	●
Termoventilazione Truma 12 V	●
Accensione automatica del riscaldamento a gas	●

Alimentazione elettrica

Illuminazione	12 V
Prese corrente 230 V	●
Trasformatore	400 VA
Luce veranda esterna con interruttore nell'entrata	●
Interruttore centrale	●

Pacchetti vedi pagine 21

Pacchetto Design	○
Pacchetto Winter	○

550 TK

560 TK

590 TL

650 TK

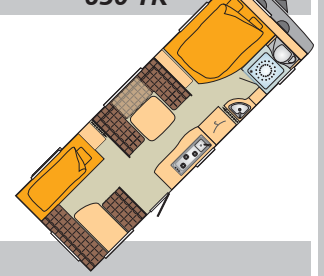
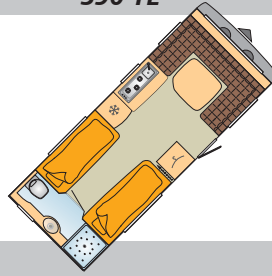
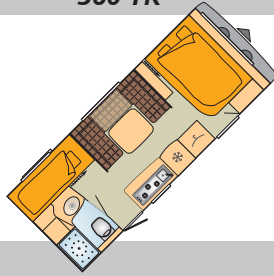
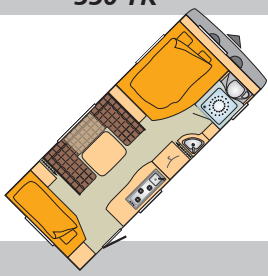

755	783	783	874
619 / 558	639 / 578	639 / 578	731 / 670
1.013	1.033	1.033	1.123
250	250	250	250
254 / 195	254 / 195	254 / 195	254 / 195
1.500	1.600	1.600	1.800
1.430	1.490	1.450	1.730
70	110	150	70
197 x 154 / 130	200 x 140	232 x 146 / 127	197 x 154 / 130
-	-	-	-
202 x 123	202 x 123	-	202 x 123
195 x 75 / 54	194 x 75	199 x 85 / 80	194 x 76
195 x 75 / 54	194 x 75	189 x 85 / 80	194 x 76

○	○	○	○
BPW	BPW	BPW	AL-KO
○	○	○	○
●	●	●	●
195 R 14 C	195 R 14 C	195 R 14 C	185 / 70 R 14
●	●	●	●
●	●	●	●
●	●	●	●
●	●	●	●
-	-	-	●
●	●	●	●
●	●	●	●
●	●	●	●
●	●	●	●
●	●	●	●
●	●	●	●
○	○	○	○
●	●	●	●

Platano	Platano	Platano	Platano
●	●	○	●
-	-	●	-
●	●	●	●
●	●	●	●
●	●	●	●

○	○	○	○
○	○	○	○
●	●	●	●
96 (10,5)	106 (10,5)	106 (10,5)	96 (10,5)
●	●	●	●
●	●	●	●
●	●	●	●
●	●	●	●

○	○	○	○
-	-	-	-
●	●	●	●
●	●	●	●
●	●	●	●

12 V	12 V	12 V	12 V
●	●	●	●
400 VA	400 VA	400 VA	400 VA
●	●	●	●
●	●	●	●

○	○	○	○
○	○	○	○

TRECENTO

* Aumento peso per maggior portata (sovrapprezzo)

** Massa pronta per la guida secondo le normative CEE 97/27 (+/- 5%) e EN 1645-2 comprendono: approvvigionamento gas al 90%, serbatoio acque chiare riempito al 90% e tamburo con cavo elettrico.

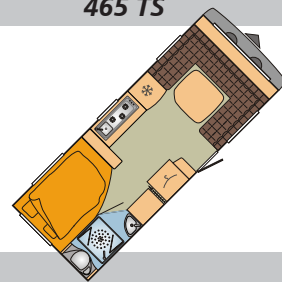

Dimensioni e pesi

Lunghezza complessiva con timone	ca. cm	731
Lunghezza cella esterna / interna	ca. cm	581 / 530
Sviluppo perimetro veranda	ca. cm	1008
Larghezza complessiva	ca. cm	230
Altezza complessiva / altezza interna	ca. cm	254 / 195
Massa complessiva tecnicamente ammessa	kg	1.500
Massa pronta per la guida**	ca. kg	1.350
Peso caricabile	ca. kg	150
Dimensione letto anteriore	ca. cm	212 x 147 / 134
Dimensione letto anteriore	ca. cm	–
Dimensione letto centrale	ca. cm	–
Dimensione letto posteriore	ca. cm	197 x 135 / 107

Chassis

Cerchi in lega	●
ATC Trailer Control	○
Telaio di sicurezza	AL-KO
Copritimone	●
Ruota di scorta	○
Porta ruota di scorta nel gavone portabombole	●
Pneumatici ribassati	195 R 14 C
Isolamento per passaruota	●
Stabilizzatore	●
Ammortizzatore	●
Piedini di stazionamento	●

Cella esterna

Luce freno aggiuntiva	●
Porta d'entrata ad un pezzo con finestra integrata (Seitz)	●
Lamiera esterna in alluminio liscio	●
Finestre doppie con oscuranti avvolgibili e zanzariera	●
Oblò Heki (960 x 550 mm)	●
Oblò Mini Heki	●
Portabombole integrato	●
Verniciatura Champagner	●
Sportellone di servizio	●

Mobili

Variante mobili di serie	Quercia
--------------------------	---------

Struttura - Cella abitativa

Letto fisso con rete a doghe e parte superiore regolabile	●
Letti fissi con materasso schiumato a freddo Super Flex	●
Sostegno per televisore a schermo piatto	●
Aerazione posteriore degli armadietti	●
Poggiatesta	●
Moquette rimettata	●
Schienale invernale	●

Cucina

Forno	○
Cappa aspirante	●
Piano cottura integrato con coprilavello in vetro (3 fiamme)	●
Frigorifero 12 V / 230 V / gas	Litri (di cui congelatore)
Lavello integrato con tagliere come coprilavello in vetro	106 (10,5)

Doccia / Toilette

Piatto doccia	●
WC	●
Boiler Truma Therme	●
Serbatoio acque chiare da 40 l, fisso	●

Riscaldamento - Climatizzatore

Riscaldamento pavimento 230 V / 24 V trasformatore incluso	○
Riscaldamento a gas Truma S 3002	●
Riscaldamento a gas Truma S 5002	–
Termoventilazione Truma 12 V	●
Accensione automatica del riscaldamento a gas	●

Alimentazione elettrica

Illuminazione	12 V
Prese corrente 230 V	●
Trasformatore	400 VA
Luce veranda esterna con interruttore nell'entrata	●
Interruttore centrale	●

Pacchetti vedi pagine 21

Pacchetto Winter	○
------------------	---

525 TL

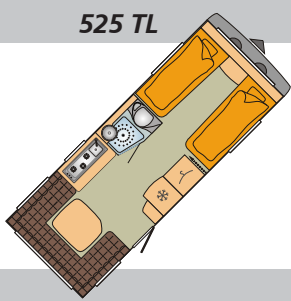

525 TS

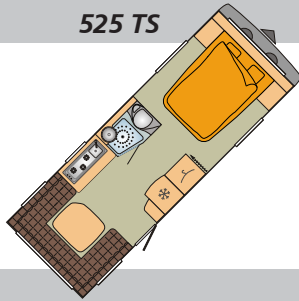

540 TL

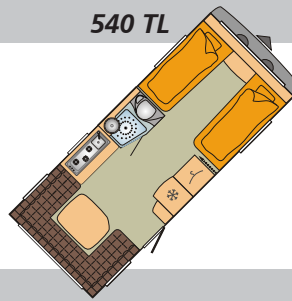

540 TS

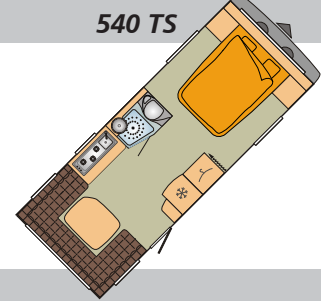

761	795	762	795
629 / 558	666 / 595	629 / 558	666 / 595
1.013	1.050	1.013	1.050
230	230	250	250
254 / 195	254 / 195	254 / 195	254 / 195
1.600	1.600	1.600	1.600
1.420	1.430	1.430	1.470
180	170	170	130
194 x 84 / 82	200 x 143 / 132	194 x 84 / 82	200 x 143 / 132
188 x 84 / 82	-	188 x 84 / 82	-
-	-	-	-
214 x 143 / 138	214 x 143 / 138	234 x 143 / 138	234 x 143 / 138

●	●	●	●
○	○	○	○
AL-KO	AL-KO	AL-KO	AL-KO
●	●	●	●
○	○	○	○
●	●	●	●
195 R 14 C	195 R 14 C	195 R 14 C	195 R 14 C
●	●	●	●
●	●	●	●
●	●	●	●

●	●	●	●
●	●	●	●
●	●	●	●
●	●	●	●
●	●	●	●
●	●	●	●
●	●	●	●
●	●	●	●
●	●	●	●

Quercia	Quercia	Quercia	Quercia
●	●	●	●
●	●	●	●
●	●	●	●
●	●	●	●
●	●	●	●
●	●	●	●
●	●	●	●

○	○	○	○
●	●	●	●
●	●	●	●
106 (10,5)	106 (10,5)	106 (10,5)	106 (10,5)
●	●	●	●
●	●	●	●
●	●	●	●
●	●	●	●

○	○	○	○
-	-	-	-
●	●	●	●
●	●	●	●
●	●	●	●
12 V	12 V	12 V	12 V
●	●	●	●
400 VA	400 VA	400 VA	400 VA
●	●	●	●
●	●	●	●
○	○	○	○

Accessori

● serie ○ con sovrapprezzo – tecnicamente non possibile

Denominazione

Chassis

Alko-Trailer-Control ATC ¹⁾	757,-
Antifurto per testina timone (WS 3000) per telaio BPW ²⁾	60,-
Antifurto per testina timone AKS 3004, per telaio AL-KO ⁴⁾	60,-
Antifurto per testina timone, AKS 1300 per telaio AL-KO ³⁾	60,-
Aumento peso da 1.200 a 1.300 kg ⁷⁾	419,-
Aumento peso da 1.200 a 1.350 kg ⁷⁾	146,-
Aumento peso da 1.360 a 1.500 kg ⁷⁾	416,-
Aumento peso da 1.360 a 1.500 kg ⁷⁾	419,-
Aumento peso da 1.500 a 1.600 kg ⁷⁾	419,-
Aumento peso da 1.600 a 1.700 kg ⁷⁾	Senza sovrapprezzo
Aumento peso da 1.700 a 1.800 kg ⁸⁾	419,-
Aumento peso da 2.000 a 2.200 kg ¹⁾	419,-
Cerchi in lega 185 / 70 R 13	398,-
Cerchi in lega 185 R 14C	398,-
Cerchi in lega 195 / 70 R 14	398,-
Cerchi in lega 195 R 13	398,-
Cerchi in lega assale tandem 185 / 70 R 13 ¹⁾	796,-
Copritimone	132,-
Cric, AL-KO ¹⁾	126,-
IDC (Intelligent Drive Control) per telaio BPW ²⁾	953,-
Piedini di stazionamento, set completo ⁹⁾	157,-
Porta ruota di scorta sotto la caravan ¹³⁾	157,-
Ruota di scorta 195 / 70 R 14 ⁶⁾	177,-
Ruota di scorta 185 / 70 R 13 ⁵⁾	151,-
Ruota di scorta 185 / 70 R 14 ¹⁾	157,-
Ruota di scorta 185 R 14C	161,-
Ruota di scorta 195 R 14C ²⁾	206,-
Cella, esterna	
Heki 2 invece di Midi Heki	146,-
Lamiera liscia, Bianca ¹²⁾	1.105,-
Lamiera liscia, Bianca ¹²⁾	631,-
Lamiera liscia, Champagne ¹²⁾	918,-
Lamiera liscia, Silver ¹²⁾	918,-
Lamiera liscia, Silver ¹²⁾	1.105,-
Porta cellula intera con finestra e zanzariera, Seitz ¹⁰⁾	398,-
Portabiciclette posteriore per 2 biciclette ¹¹⁾	297,-
Sportellone di servizio 655 x 260 mm ¹³⁾	231,-
Sportellone di servizio 955 x 260 mm ¹³⁾	262,-
Cella, interna	
Coprietto per letto matrimoniale	151,-
Coprietto per letto singolo	151,-
Kit illuminazione	430,-
Letto a castello per bambini con tre posti letto ¹⁷⁾	429,-
Materasso a molle ¹⁴⁾	348,-
Materasso in schiumato a freddo Super Flex ¹⁶⁾	121,-
Moquette rimettata	231,-
Piccola cassaforte, AL-KO	126,-
Poggiatesta (2 pezzi) nella dinette circolare	111,-
Rete avvolgibile per piantina TL ¹⁹⁾	268,-
Tappezzeria Novalife Amber	297,-

Premio	Averso	Belcanto	Trecento	Peso
○	○	○	○	5
-	-	○	-	2
-	○	○	○	2
○	○	-	-	2
○	-	-	-	-
-	-	○	-	-
-	-	○	-	5
-	○	○	-	5
-	-	○	○	10
-	-	○	○	-
-	-	○	○	10
-	-	○	-	-
○	-	-	-	-
-	○	-	-	-
○	-	-	-	-
-	-	○	●	-
-	-	○	-	-
-	●	○	●	3
○	○	○	○	5
-	-	○	-	6
○	○	●	●	4
-	-	○	○	1
○	-	-	-	20
○	-	-	-	18
-	-	○	○	18
-	○	-	-	18
-	-	○	○	19
-	○	○	-	6
-	○	-	-	30
-	-	○	-	30
-	-	○	-	30
-	-	○	-	30
-	○	-	-	30
-	○	○	●	8
○	○	○	○	10
○	○	○	○	1
○	○	○	○	2
-	○	○	○	1
-	○	○	○	1
-	-	○	-	9
○	○	○	-	20
○	●	○	-	18
-	○	○	●	-
-	-	○	●	7
○	○	○	○	5
-	○	●	●	3
-	○	○	○	2
-	○	○	○	-

Accessori

● serie ○ con sovrapprezzo – tecnicamente non possibile

Denominazione

Tappezzeria Novalife Blue	297,-
Tappezzeria Novalife Grigio	297,-
Tappezzeria pelle Strada	1.371,-
Tappezzeria Premio	192,-
Tasca portaoggetti alla parete	181,-
Varianti Mobili Acero Portofino ¹⁸⁾	196,-
Zanzariera per porta d'entrata (altezza porta) ¹⁵⁾	293,-
Zanzariera per porta d'entrata (metà porta) ¹⁵⁾	140,-
Cucina	
Cappa aspirante	186,-
Forno ²⁰⁾	580,-
Forno Microonde ²²⁾	206,-
Frigorifero 150 l., Dometic RM 7651 ²¹⁾	761,-
TecTower (sovrapprezzo per frigorifero 150 l) ²³⁾	495,-
Impianto idraulico - Sanitari	
Allacciamento acqua ²⁵⁾	161,-
Doccia esterna con miscelatore ²⁴⁾	161,-
Riscaldacqua ²⁷⁾	1.204,-
Riscaldacqua, Truma Therme	323,-
Serbatoio acqua 40 l, fisso	217,-
Serbatoio acqua da 22 l, con sportellone a ruote ²⁸⁾	252,-
Serbatoio di scarico 22 l, estraibile, completo di supporto	121,-
Tenda doccia ²⁶⁾	126,-
Tubazioni di scarico isolati e riscaldabili ³⁵⁾	995,-
Impianto elettrico	
Kit elettrico 110 AH ²⁹⁾	1.023,-
Kit elettrico 90 AH ³⁰⁾	994,-
Luce veranda con interruttore all'entrata	111,-
Presca esterna 230V / 12 V / TV	51,-
Presca supplementare interna	105,-
Riscaldamento - Climatizzatore	
Airmix	136,-
Climatizzatore 230 V, Dometic B 2200 ³³⁾	2.041,-
Climatizzatore, TELECO Silent 7300 H ³³⁾	1.569,-
Riscaldamento pavimento 230 V / 24 V incluso trasformatore	479,-
Riscaldamento S 5002 ³²⁾	297,-
Riscaldamento-scaldaacqua Alde ³¹⁾	2.006,-
Termoventilazione Truma 12 V	262,-
Ultraheat, Truma	363,-
Impianto gas	
Allacciamento gas esterno	206,-
Bombola gas 11 kg, in alluminio	157,-
Commutatore automatico bombole gas, Truma	222,-
Audio - Multimedia	
Antenna satellitare Alden GOSAT, semiautomatica 60 cm, con ricevitore CI ³⁴⁾	116,-
Antenna satellitare Alden GOSAT, semiautomatica 60 cm, con ricevitore digitale ³³⁾	1.114,-
Antenna satellitare Alden ORBITER, semiautomatica 60 cm, con ricevitore digitale ³³⁾	2.006,-
Antenna satellitare Alden ORBITER, semiautomatica 80 cm, con ricevitore digitale ³³⁾	2.178,-
Supporto per schermo piatto	171,-
TV - LCD con telecomando 17"	711,-

Premio	Averso	Belcanto	Trecento	Peso
-	o	o	o	-
-	o	o	o	-
-	o	o	o	-
o	-	-	-	-
o	o	o	●	-
-	o	-	-	-
o	o	o	-	5
o	o	o	-	1
o	o	o	●	1
-	o	o	o	13
-	o	o	o	14
-	o	o	o	14
-	●	●	o	16
-	o	o	o	3
-	o	o	o	1
-	-	o	o	20
o	o	●	●	2
o	●	●	●	2
o	o	o	o	3
o	o	o	o	3
o	o	o	o	2
-	o	o	o	2
-	-	o	o	23
-	-	o	o	30
o	●	●	●	1
o	o	o	o	1
o	o	o	o	-
-	o	o	o	1
o	o	o	o	40
o	o	o	o	34
-	o	o	o	2
-	o	o	o	8
-	-	o	o	30
o	●	●	●	12
o	o	o	o	6
o	o	o	o	1
o	o	o	o	12
o	o	o	o	5
o	o	o	o	7
o	o	o	o	6
-	o	o	o	10
-	o	o	o	10
o	o	o	●	1
o	o	o	o	9

Note in calce

- 1) Solo disponibile per Belcanto 650 TK.
- 2) Non disponibile per Belcanto 650 TK.
- 3) Solo per telai AL-KO fino a 1.360 kg.
- 4) Solo per telai AL-KO fino a 1.360 kg.
- 5) Solo disponibile per i modelli 400 TS e 435 TS.
- 6) Solo disponibile per i modelli 450 TS, 480 TK, 485 TK, 490 TL.
- 7) Vedi la massa complessiva tecnicamente ammessa del relativo modello.
- 8) Solo disponibile per Belcanto 550 TK, 560 TK e 590 TL / e per Trecento 540 TL e TS.
- 9) Di serie per Averso 550 TK.
- 10) Solo in abbinamento con la lamiera liscia (Averso e Belcanto).
- 11) Portata massima 35 kg.
- 12) Il peso per la lamiera liscia varia a seconda della lunghezza dei veicoli. 30 kg è il peso medio indicativo.
- 13) A seconda del modello.
- 14) Di serie per Belcanto 460 TL, 535 TL und 590 TL. Solo per letti fissi - non per letto a castello.
- 15) Solo in abbinamento con porta d'entrata intera con finestra integrata e zanzariera, Seitz.
- 16) Nella Belcanto solo possibile per 460 TL, 535 TL, 590 TL, per gli altri modelli il materasso in schiumato a freddo è di serie.
- 17) Solo disponibile per modelli TK. Per la Premio 485 TK e l'Averso 495 TK il garage posteriore non è possibile.
- 18) Solo in abbinamento con il pacchetto Averso Fifty.
- 19) Solo per modelli TL. Non è disponibile per Belcanto 590 TL. Il montaggio dopo produzione per i modelli TL non è possibile.
- 20) Nella cucina posteriore della Belcanto non è possibile né il montaggio del forno né del forno microonde.
- 21) Di serie per Averso 465 TS e Belcanto 465 TS - Sovrapprezzo per frigorifero da 50 litri.
- 22) Nella cucina posteriore della Belcanto non è possibile né il montaggio del forno né del forno microonde.
- 23) Di serie per Averso e Belcanto 465 TS
- 24) Solo in abbinamento con riscaldaacqua oppure riscaldaacqua Truma Therme
- 25) Solo in abbinamento con serbatoio acqua 40 litri.
- 26) Non disponibile per Premio 450 TS, 485 TK - Averso 390 TS, 450 TS, 460 TS, 495 TK, 550 TK - Belcanto 390 TS, 550 TK, 650 TK.
- 27) Composto da: bocchettone di riempimento esterno, boiler Truma 10 litri, miscelatore acqua calda / fredda nella cucina e nel bagno, tubo doccia nel WC, tenda doccia.
- 28) Premio: senza tanica da 16 litri - Averso, Belcanto, Trecento: senza serbatoio d'acqua da 40 litri
- 29) Composto da: Indicatore tensione della batteria, Booster (elevatore di tensione), automatismo di stacco per il frigorifero 12 V, caricabatteria, batteria 90 AH
- 30) Composto da: Indicatore tensione della batteria, Booster (elevatore di tensione), automatismo di stacco per il frigorifero 12 V, caricabatteria, batteria 110 AH
- 31) Solo disponibile per Belcanto 550 TK, 560 TK, 590 TL e 650 TK / e per Trecento 540 TL e TS.
- 32) Di serie per Belcanto dal modello 535 in poi e Trecento dal modello 525 in poi.
- 33) Attenzione! Lo spazio disponibile per il montaggio degli elementi del tetto è limitato.
- 34) Solo in abbinamento con antenna satellitare Alden GOSAT semiautomatica 60 cm
- 35) Tubazioni di scarico isolate, riscaldate elettricamente, con regolazione automatica della temperatura

INDICAZIONI IMPORTANTI

- Le indicazioni tecniche si riferiscono al modello base.
- Attenzione! Il montaggio di optional aumenta la massa pronta per la guida della caravan, e di conseguenza riduce la possibilità di carico!
- Il montaggio di optional aumenta il peso base del veicolo. Prestare attenzione al peso massimo ammesso sugli assali.
- Tutti i prezzi degli optional indicati, valgono solo se montati durante la produzione del veicolo.
- Se il montaggio di optional viene richiesto dopo la produzione del veicolo, questo Vi verrà fatturato a parte con prezzo maggiorato.
- Con il montaggio di oblò ed antenne cambia l'altezza del veicolo.
- Secondo il modello, non tutti gli accessori possono essere montati sul tetto.
- Bürstner si riserva il diritto di apportare modifiche alla struttura ed ai colori dei prodotti rispetto a quanto illustrato nel presente catalogo nella misura in cui queste sono in accordo con la natura dei materiali utilizzati e sono accettate nell'uso commerciale. Lo stesso vale per eventuali modifiche tecniche al veicolo, a condizione che la qualità del prodotto rimanga invariata o venga migliorata e che non venga pregiudicato l'utilizzo a cui il prodotto è destinato.
- Il contenuto corrisponde alla data della stampa.
- Con pubblicazione di questo listino i precedenti prezzi perdono la loro validità. La Bürstner si ritiene sollevata da ogni responsabilità per eventuali errori di stampa. **Questo listino è valido per forniture a partire dal 01.08.2009.**
- **I prezzi indicati sono IVA compresi del 20 %.**

Pacchetti

Pacchetto Design (Belcanto) + 41 kg	bianco	silver/champagne
Lamiera liscia	631,-	918,-
Porta Seitz con finestra	398,-	398,-
Copritimone	132,-	132,-
Prezzo listino (ordinando singolarmente)	1.161,-	1.448,-
Prezzo vantaggioso	780,- € Risparmiate 381,- €!	970,- € Risparmiate 478,- €!

Pacchetto Winter Truma (Averso, Belcanto, Trecento) + 13 kg	
Tubazioni di scarico isolate e riscaldabile	995,-
Riscaldamento pavimento 230 V / 24 V trasformatore incluso	479,-
Duomatic L Plus	222,-
Truma Ultraheat	363,-
Prezzo listino (ordinando singolarmente)	2.059,-
Prezzo vantaggioso	1.380,- € Risparmiate 679,- €!

Pacchetto Fifty (Averso fifty 390 TS, 420 TS, 460 TS, 465 TS, 480 TK, 500 TL) + 40 kg	
Esterno	Interno
<ul style="list-style-type: none"> • Lamiera liscia • Verniciatura speciale bianca o silver • Cerchi in lega Black Polish • Porta Seitz 	<ul style="list-style-type: none"> • Tappezzeria novalife® blue • Poggiatesta • Variante mobile Acero Portofino • Copriletto e tasca portaoggetti alla parete • Frigorifero Dometic 8° Serie
Lamiera liscia e verniciatura speciale bianca o silver	1.105,-
Porta Seitz, intera con finestra	398,-
Cerchi in lega Black Polish	398,-
Tappezzeria novalife® blue	297,-
Poggiatesta (per modelli con gruppo di seduta girevole)	111,-
Copriletto e tasca portaoggetti alla parete	333,-
Variante mobile Acero Portofino	196,-
Frigorifero Dometic 8° Serie	86,-
Prezzo listino (ordinando singolarmente)	2.924,-
Prezzo vantaggioso	998,- € Risparmiate 1.926,- €!

Varianti tessuti Stagione 2010

	African Night	Estrella	Kahlua	Malta	Pacific Motion	Santiago
Premio	□	□	□	■	□	●
Averso	■	■	■	■	●	■
Belcanto	■	■	■	●	■	■
Trecento	●	■	■	■	■	■

	Sunset Spring	novalife® amber	novalife® blue	novalife® grigio	Strada (Pelle)
Premio	□	□	□	□	—
Averso	■	□	□	□	□
Belcanto	■	□	□	□	□
Trecento	■	□	□	□	□

● serie ■ alternativa senza sovrapprezzo □ alternativa con sovrapprezzo — tecnicamente non possibile

Note



*Sentirsi immensamente
a proprio agio*

Bürstner GmbH
Largo Guido Novello, 1 F
50126 Firenze
Tel.: (+39) 055 658 2694
Fax: (+39) 055 658 7191
info@buerstner.com
www.buerstner.com