

CARAVAN

PREMIO



BELCANTO

TRECENTO



2012

AVERSO

FIFTY

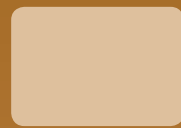

AVERSO



AVERSO PLUS

Dati tecnici, Edizione agosto 2011



*Sentirsi immensamente
a proprio agio*

Caravan 2012

Qualità per sentirsi bene

Premio	4 • 7
Averso	8 • 11
Averso plus	12 • 13
Belcanto	14 • 17
Trecento	18 • 21

Accessori	22 • 25
Pacchetti	27 • 28
Varianti tessuti	29

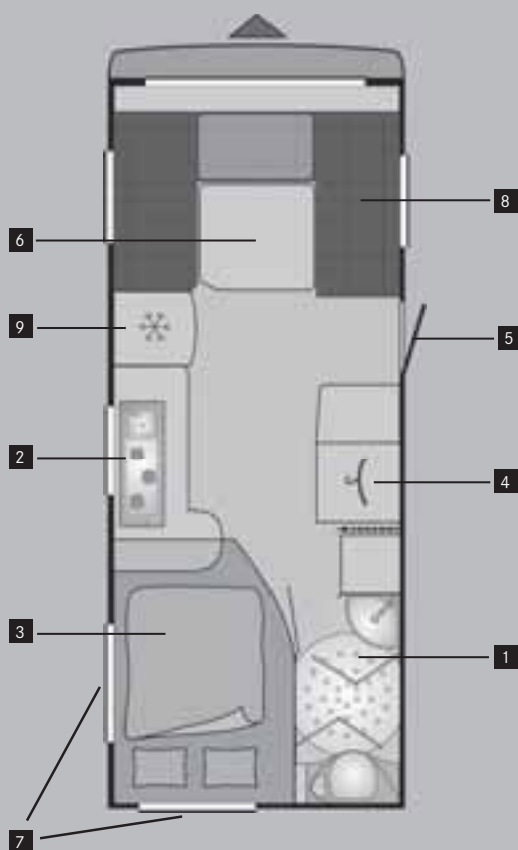

- 1** Doccia/Toilette
- 2** Cucina
- 3** Letto fisso
- 4** Armadi/Pensili
- 5** Porta
- 6** Tavolo
- 7** Finestra
- 8** Posti a sedere
- 9** Frigorifero



Disponibile con garage posteriore

La piantina indicata ha carattere simbolico.
Per varianti di allestimento vedi modelli specifici.

PREMIO

* Aumento peso per maggior portata (sovrapprezzo).

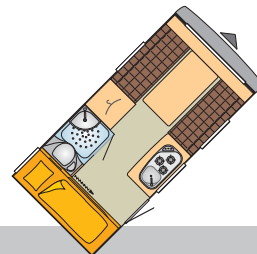

Dimensioni e pesi

Lunghezza complessiva con timone	ca. cm	579
Lunghezza cella esterna / interna	ca. cm	435 / 383
Sviluppo perimetro veranda	ca. cm	840
Larghezza complessiva	ca. cm	210
Altezza complessiva / altezza interna	ca. cm	258 / 195
Massa complessiva tecnicamente ammessa	kg	900 / 1.000* / 1.100*
Massa pronta per la guida	ca. kg	770
Peso caricabile	ca. kg	130 / 230* / 330*
Dimensione letto anteriore	ca. cm	189 x 137 / 120
Dimensione letto anteriore	ca. cm	–
Dimensione letto centrale	ca. cm	–
Dimensione letto posteriore	ca. cm	180 x 67
Dimensione letto posteriore	ca. cm	190 x 67

Chassis

Ammortizzatore	●
Cerchi in lega	○
Isolamento per passaruota	●
Pneumatici ribassati	185 / 70 R 13
Porta ruota di scorta nel gavone portabombole	●
Stabilizzatore	●
Telaio di sicurezza	AL-KO

Cella esterna

Finestre doppie con oscuranti avvolgibili e zanzariera	●
Lamiera esterna, pareti laterali in buccia d'arancia, bianco	●
Luce freno aggiuntiva	●
Oblò Midi Heki	●
Oblò Mini Heki	●
Porta d'ingresso in un unico pezzo	●
Portabombole integrato	●
Sportellone di servizio	●
Zanzariera porta	○

Mobili

Variante mobili	Frassino Sen
-----------------	--------------

Struttura - Cella abitativa

Letti fissi con materasso schiumato a freddo Super Flex	–
Letto a castello per bambini con tre posti letto	–
Rete a doghe per letti fissi	●
Schienale invernale	●
Sostegno per televisore a schermo piatto	○

Cucina

Cappa aspirante	○
Frigorifero 12 V / 230 V / gas	Litri (di cui congelatore)
Lavello integrato con tagliere come coprilavello in vetro	81 (10)
Piano cottura integrato con coprilavello in vetro (3 fiamme)	●

Doccia / Toilette

Boiler Truma Therme	○
Serbatoio acque chiare da 16 l	●
Serbatoio acque chiare da 40 l, fisso	○
WC Thetford	●

Riscaldamento - Climatizzatore

Accensione automatica del riscaldamento a gas	●
Riscaldamento a gas Truma S 3002	●
Termoventilazione Truma 12 V	○

Alimentazione elettrica

Illuminazione	12 V / 230 V
Interruttore centrale	●
Luce veranda esterna con interruttore nell'entrata	●
Prese corrente 230 V	●
Trasformatore	300 VA

385 TS

395 TS

400 TS

435 TS

450 TS

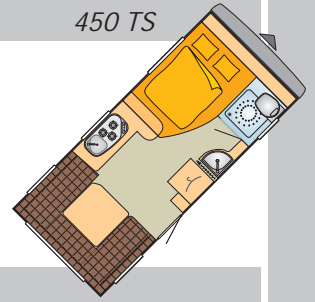
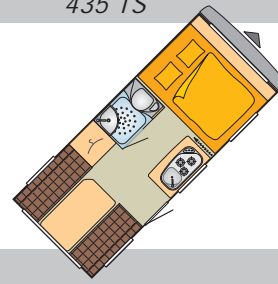
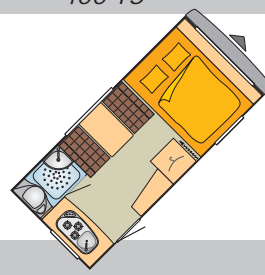
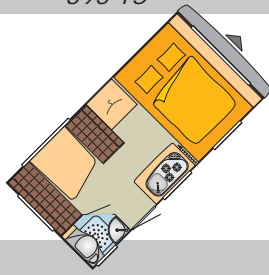
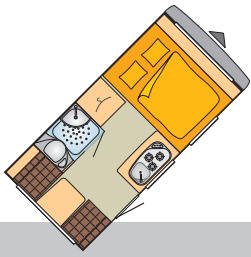

579	606	615	648	673
435 / 383	462 / 410	470 / 419	502 / 450	527 / 475
840	867	875	907	932
210	230	210	210	230
258 / 195	258 / 195	258 / 195	258 / 195	258 / 195
900 / 1.000* / 1.100*	1.000/1.100*/1.200*/1.300*	900 / 1.000*	1.000	1.100
770	860	800	840	910
130 / 230* / 330*	140 / 240* / 340* / 440*	100 / 200*	160	190
193 x 136 / 131	213 x 136	193 x 136	193 x 136	197 x 136 / 99
-	-	-	-	-
-	-	156 x 85	-	-
171 x 68	196 x 134 / 95	-	192 x 137 / 127	212 x 147 / 137
-	-	-	-	-

●	●	●	●	●
○	○	○	○	○
●	●	●	●	●
185 / 70 R 13	185 / 70 R 13	185 / 70 R 13	185 / 70 R 13	195 / 70 R 14
●	●	●	●	●
●	●	●	●	●
AL-KO	AL-KO	AL-KO	AL-KO	AL-KO

●	●	●	●	●
●	●	●	●	●
●	●	●	●	●
●	●	●	●	●
●	●	●	●	●
●	●	●	●	●
●	●	●	●	●
●	●	●	●	●
○	○	○	○	○

Frassino Sen	Frassino Sen	Frassino Sen	Frassino Sen	Frassino Sen
--------------	--------------	--------------	--------------	--------------

○	○	○	○	○
-	-	-	-	-
●	●	●	●	●
●	●	●	●	●
○	○	○	○	○

○	○	○	○	○
81 (10)	81 (10)	81 (10)	81 (10)	81 (10)
●	●	●	●	●
●	●	●	●	●

○	○	○	○	○
●	●	●	●	●
○	○	○	○	○
●	●	●	●	●

●	●	●	●	●
●	●	●	●	●
○	○	○	○	○

12 V / 230 V	12 V / 230 V	12 V / 230 V	12 V / 230 V	12 V / 230 V
--------------	--------------	--------------	--------------	--------------

●	●	●	●	●
●	●	●	●	●
●	●	●	●	●
300 VA	300 VA	300 VA	300 VA	300 VA

PREMIO

* Aumento peso per maggior portata (sovrapprezzo).

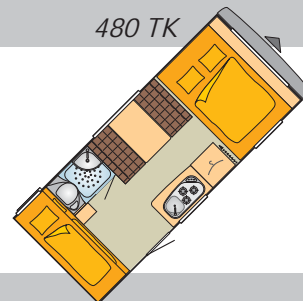

Dimensioni e pesi

Lunghezza complessiva con timone	ca. cm	700
Lunghezza cella esterna / interna	ca. cm	556 / 504
Sviluppo perimetro veranda	ca. cm	961
Larghezza complessiva	ca. cm	230
Altezza complessiva / altezza interna	ca. cm	258 / 195
Massa complessiva tecnicamente ammessa	kg	1.100
Massa pronta per la guida	ca. kg	960
Peso caricabile	ca. kg	140
Dimensione letto anteriore	ca. cm	213 x 136
Dimensione letto anteriore	ca. cm	–
Dimensione letto centrale	ca. cm	166 x 104
Dimensione letto posteriore	ca. cm	210 x 76
Dimensione letto posteriore	ca. cm	202 x 76

Chassis

Ammortizzatore	●
Cerchi in lega	○
Isolamento per passaruota	●
Pneumatici ribassati	195 / 70 R 14
Porta ruota di scorta nel gavone portabombole	●
Stabilizzatore	●
Telaio di sicurezza	AL-KO

Cella esterna

Finestre doppie con oscuranti avvolgibili e zanzariera	●
Lamiera esterna, pareti laterali in buccia d'arancia, bianco	●
Luce freno aggiuntiva	●
Oblò Midi Heki	●
Oblò Mini Heki	●
Porta d'ingresso in un unico pezzo	●
Portabombole integrato	●
Sportellone di servizio	●
Zanzariera porta	○

Mobili

Variante mobili	Frassino Sen
-----------------	--------------

Struttura - Cella abitativa

Letti fissi con materasso schiumato a freddo Super Flex	○
Letto a castello per bambini con tre posti letto	○
Rete a doghe per letti fissi	●
Schienale invernale	●
Sostegno per televisore a schermo piatto	○

Cucina

Cappa aspirante	○	
Frigorifero 12 V / 230 V / gas	Litri (di cui congelatore)	81 (10)
Lavello integrato con tagliere come coprilavello in vetro	●	
Piano cottura integrato con coprilavello in vetro (3 fiamme)	●	

Doccia / Toilette

Boiler Truma Therme	○
Serbatoio acque chiare da 16 l	●
Serbatoio acque chiare da 40 l, fisso	○
WC Thetford	●

Riscaldamento - Climatizzatore

Accensione automatica del riscaldamento a gas	●
Riscaldamento a gas Truma S 3002	●
Termoventilazione Truma 12 V	○

Alimentazione elettrica

Illuminazione	12 V / 230 V
Interruttore centrale	●
Luce veranda esterna con interruttore nell'entrata	●
Prese corrente 230 V	●
Trasformatore	300 VA

485 TK

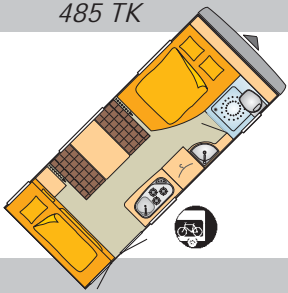

490 TL

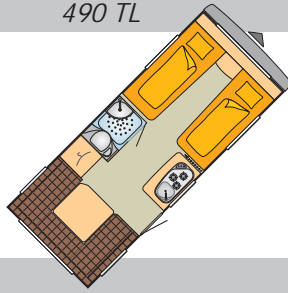

495 TK

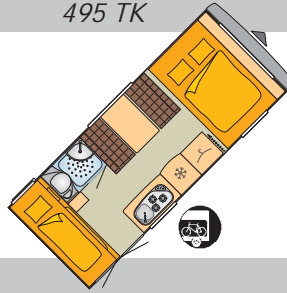

550 TK

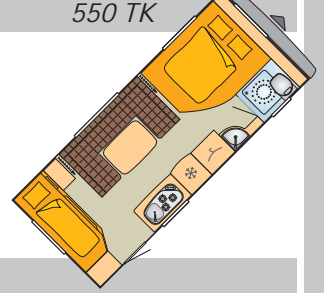

700	710	712	748
556 / 504	566 / 514	566 / 514	602 / 550
961	971	971	1007
230	230	230	250
258 / 195	258 / 195	258 / 195	258 / 195
1.100	1.200	1.200 / 1.300* / 1.500*	1.360 / 1.500* / 1.600* / 1.700*
990	970	1.020	1.120
110	230	180 / 280* / 380*	240 / 380* / 480* / 580*
197 x 136 / 99	197 x 89 / 78	212 x 136	197 x 156 / 113
-	197 x 89 / 78	-	-
171 x 109	-	176 x 105	217 x 119
210 x 80	212 x 137	198 x 76	184 x 74
201 x 80	-	210 x 80	192 x 80

●	●	●	●
○	○	○	○
●	●	●	●
195 / 70 R 14	195 / 70 R 14	185 R 14 C	185 R 14 C
●	●	●	●
●	●	●	●
AL-KO	AL-KO	AL-KO	AL-KO

●	●	●	●
●	●	●	●
●	●	●	●
●	●	●	●
●	●	●	●
●	●	●	●
●	●	●	●
●	●	●	●
○	○	○	○

Frassino Sen	Frassino Sen	Frassino Sen	Frassino Sen
--------------	--------------	--------------	--------------

○	○	○	○
○	-	○	○
●	●	●	●
●	●	●	●
○	○	○	○

○	○	○	○
81 (10)	81 (10)	81 (10)	81 (10)

●	●	●	●
●	●	●	●

○	○	○	○
●	●	●	●
○	○	○	○
●	●	●	●

●	●	●	●
●	●	●	●
○	○	○	○

12 V / 230 V	12 V / 230 V	12 V / 230 V	12 V / 230 V
--------------	--------------	--------------	--------------

●	●	●	●
●	●	●	●
●	●	●	●

300 VA	300 VA	300 VA	300 VA
--------	--------	--------	--------

AVERSO

* Aumento peso per maggior portata (sovrapprezzo).



Dimensioni e pesi

Lunghezza complessiva con timone	ca. cm	593
Lunghezza cella esterna / interna	ca. cm	453 / 395
Sviluppo perimetro veranda	ca. cm	848
Larghezza complessiva	ca. cm	230
Altezza complessiva / altezza interna	ca. cm	254 / 192
Massa complessiva tecnicamente ammessa	kg	1.100
Massa pronta per la guida	ca. kg	920
Peso caricabile	ca. kg	180
Dimensione letto anteriore	ca. cm	–
Dimensione letto anteriore	ca. cm	197 x 136 / 92
Dimensione letto centrale	ca. cm	–
Dimensione letto centrale	ca. cm	–
Dimensione letto posteriore	ca. cm	182 x 107 / 97
Dimensione letto posteriore	ca. cm	–

Chassis

Ammortizzatore	●
Assale tandem	–
Cerchi in lega	○
Copritimone	●
Isolamento per passaruota	●
Piedini di stazionamento	○
Pneumatici ribassati	185 R 14 C
Porta ruota di scorta nel gavone portabombole	●
Stabilizzatore	●
Telaio di sicurezza	AL-KO

Cella esterna

Finestre doppie con oscuranti avvolgibili e zanzariera	●
III° luce di stop con la forma del logo	●
Lamiera esterna, pareti laterali in buccia d'arancia, bianco	●
Oblò Midi Heki	●
Porta d'ingresso in un unico pezzo	●
Portabombole integrato	●
Sportellone di servizio	●
Zanzariera porta	○

Mobili

Variante mobili	Amarant
-----------------	---------

Struttura - Cella abitativa

Letti fissi con materasso schiumato a freddo Super Flex	●
Letto a castello per bambini con tre posti letto	–
Rete a doghe per letti fissi	●
Schienale invernale	●
Sostegno per televisore a schermo piatto	○

Cucina

Forno	○	
Frigorifero 12 V / 230 V / gas	Litri (di cui congelatore)	80 (10)
Lavello integrato con tagliere come coprilavello in vetro	●	
Piano cottura integrato con coprilavello in vetro (3 fiamme)	●	

Doccia / Toilette

Boiler Truma Therme	○
Serbatoio acque chiare da 40 l, fisso	●
WC Thetford	●

Riscaldamento - Climatizzatore

Accensione automatica del riscaldamento a gas	●
Riscaldamento a gas Truma S 3002	●
Riscaldamento a gas Truma S 5002	○
Termoventilazione Truma 12 V	●

Alimentazione elettrica

Illuminazione	12 V / 230 V
Interruttore centrale	●
Luce veranda esterna con interruttore nell'entrata	●
Prese corrente 230 V	●
Trasformatore	300 VA

Pacchetti

Pacchetto Fifty	○
Pacchetto Winter	○

420 TS

450 TS

460 TL

460 TS

465 TS

470 TS

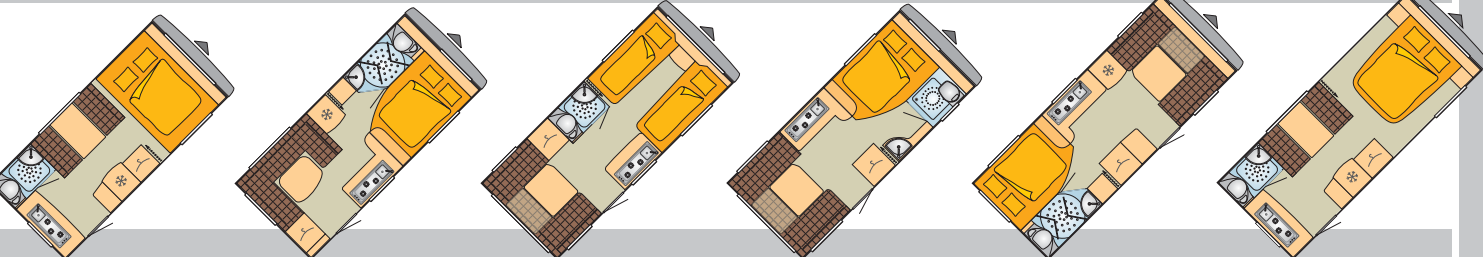

648	665	686	678	722	724
508 / 450	528 / 470	548 / 491	538 / 480	583 / 525	582 / 525
903	923	943	933	978	978
230	230	230	230	230	230
254 / 192	254 / 192	254 / 192	254 / 192	254 / 192	254 / 192
1.200 / 1.300*	1.200	1.200	1.200	1.250	1.360 / 1.500*
1.050	1.080	1.100	1.030	1.150	1.100
150 / 250*	120	100	170	100	260 / 400*
-	-	203 x 88 / 77	-	-	-
211 x 142	197 x 135 / 107	199 x 88 / 77	197 x 136 / 92	212 x 132	200 x 145 / 132
184 x 99	-	-	-	-	170 x 100
-	-	-	-	-	-
-	200 x 138 / 100	212 x 127	212 x 147 / 137	197 x 135 / 107	-
-	-	-	-	-	-
●	●	●	●	●	●
-	-	-	-	-	-
○	○	○	○	○	○
●	●	●	●	●	●
●	●	●	●	●	●
○	○	○	○	○	○
185 R 14 C	185 R 14 C	185 R 14 C	185 R 14 C	185 R 14 C	185 R 14 C
●	●	-	●	●	●
●	●	●	●	●	●
AL-KO	AL-KO	AL-KO	AL-KO	AL-KO	AL-KO
●	●	●	●	●	●
●	●	●	●	●	●
●	●	●	●	●	●
●	●	●	●	●	●
●	●	●	●	●	●
●	●	●	●	●	●
○	○	○	○	○	○
Amarant	Amarant	Amarant	Amarant	Amarant	Amarant
●	●	●	●	●	●
-	-	-	-	-	-
●	●	●	●	●	●
●	●	●	●	●	●
○	○	○	○	○	○
○	○	○	○	○	○
104 (10,5)	104 (10,5)	80 (10)	80 (10)	160 (30)	104 (10,5)
●	●	●	●	●	●
●	●	●	●	●	●
○	○	○	○	○	○
●	●	●	●	●	●
●	●	●	●	●	●
○	○	○	○	○	○
●	●	●	●	●	●
12 V / 230 V	12 V / 230 V	12 V / 230 V	12 V / 230 V	12 V / 230 V	12 V / 230 V
●	●	●	●	●	●
●	●	●	●	●	●
●	●	●	●	●	●
300 VA	300 VA	300 VA	300 VA	300 VA	300 VA
○	○	○	○	○	○
○	○	○	○	○	○

AVERSO

* Aumento peso per maggior portata (sovrapprezzo).

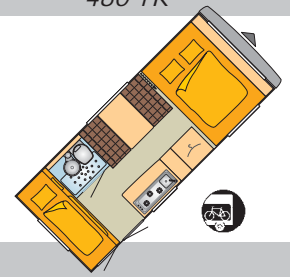

Dimensioni e pesi

Lunghezza complessiva con timone	ca. cm	705
Lunghezza cella esterna / interna	ca. cm	568 / 510
Sviluppo perimetro veranda	ca. cm	963
Larghezza complessiva	ca. cm	230
Altezza complessiva / altezza interna	ca. cm	254 / 192
Massa complessiva tecnicamente ammessa	kg	1.250
Massa pronta per la guida	ca. kg	1.120
Peso caricabile	ca. kg	130
Dimensione letto anteriore	ca. cm	–
Dimensione letto anteriore	ca. cm	211 x 142
Dimensione letto centrale	ca. cm	171 x 98
Dimensione letto centrale	ca. cm	–
Dimensione letto posteriore	ca. cm	218 x 78
Dimensione letto posteriore	ca. cm	198 x 77

Chassis

Ammortizzatore	●
Assale tandem	–
Cerchi in lega	○
Copritimone	●
Isolamento per passaruota	●
Piedini di stazionamento	○
Pneumatici ribassati	185 R 14 C
Porta ruota di scorta nel gavone portabombole	●
Stabilizzatore	●
Telaio di sicurezza	AL-KO

Cella esterna

Finestre doppie con oscuranti avvolgibili e zanzariera	●
III° luce di stop con la forma del logo	●
Lamiera esterna, pareti laterali in buccia d'arancia, bianco	●
Oblò Midi Heki	●
Porta d'ingresso in un unico pezzo	●
Portabombole integrato	●
Sportellone di servizio	●
Zanzariera porta	○

Mobili

Variante mobili	Amarant
-----------------	---------

Struttura - Cella abitativa

Letti fissi con materasso schiumato a freddo Super Flex	●
Letto a castello per bambini con tre posti letto	○
Rete a doghe per letti fissi	●
Schienale invernale	●
Sostegno per televisore a schermo piatto	○

Cucina

Forno	○	
Frigorifero 12 V / 230 V / gas	Litri (di cui congelatore)	80 (10)
Lavello integrato con tagliere come coprilavello in vetro	●	
Piano cottura integrato con coprilavello in vetro (3 fiamme)	●	

Doccia / Toilette

Boiler Truma Therme	○
Serbatoio acque chiare da 40 l, fisso	●
WC Thetford	●

Riscaldamento - Climatizzatore

Accensione automatica del riscaldamento a gas	●
Riscaldamento a gas Truma S 3002	●
Riscaldamento a gas Truma S 5002	○
Termoventilazione Truma 12 V	●

Alimentazione elettrica

Illuminazione	12 V / 230 V
Interruttore centrale	●
Luce veranda esterna con interruttore nell'entrata	●
Prese corrente 230 V	●
Trasformatore	300 VA

Pacchetti

Pacchetto Fifty	○
Pacchetto Winter	○

495 TK

500 TK

500 TL

550 TK

800 TK

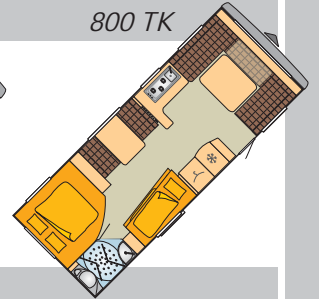
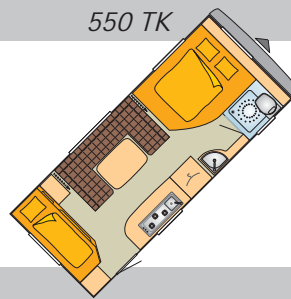
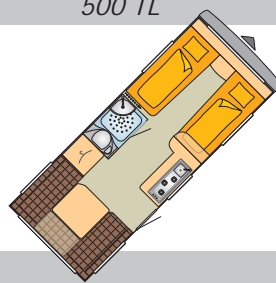
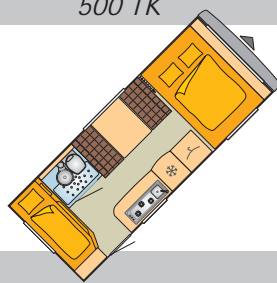
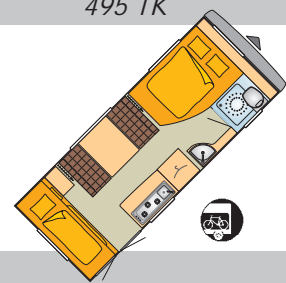

728	728	728	748	921
588 / 530	588 / 530	588 / 530	608 / 550	814 / 756
983	983	983	1.003	1.209
230	230	230	250	250
254 / 192	254 / 192	254 / 192	254 / 192	254 / 192
1.250	1.250	1.300	1.400	2.200 / 2.500*
1.130	1.120	1.150	1.220	1.710
120	130	150	180	490 / 790*
-	-	197 x 89 / 78	-	-
197 x 136 / 93	211 x 142	197 x 89 / 78	197 x 157 / 118	232 x 172 / 147
194 x 106	194 x 99	-	215 x 118	191 x 71 / 56 - 189 x 60
-	-	-	-	194 x 97
218 x 78	190 x 78 / 57	212 x 147 / 132	199 x 78 / 57	203 x 153 / 126
198 x 77	190 x 78 / 57	-	199 x 78 / 57	-

●	●	●	●	●
-	-	-	-	-
○	○	○	○	-
●	●	●	●	●
●	●	●	●	●
○	○	○	●	●
185 R 14 C	185 R 14 C	185 R 14 C	185 R 14 C	185 R 14 C
●	●	●	●	●
●	●	●	●	●
AL-KO	AL-KO	AL-KO	AL-KO	AL-KO

●	●	●	●	●
●	●	●	●	●
●	●	●	●	●
●	●	●	●	●
●	●	●	●	●
●	●	●	●	●
●	●	●	●	●
○	○	○	○	○

Amarant Amarant Amarant Amarant Amarant

●	●	●	●	●
○	○	-	○	○
●	●	●	●	●
●	●	●	●	●
○	○	○	○	○

80 (10) 104 (10,5) 80 (10) 104 (10,5) 104 (10,5)

●	●	●	●	●
○	○	○	○	○
●	●	●	●	●

●	●	●	●	●
●	●	●	●	-
○	○	○	○	●
●	●	●	●	●

12 V / 230 V 12 V / 230 V 12 V / 230 V 12 V / 230 V 12 V / 230 V

●	●	●	●	●
●	●	●	●	●
●	●	●	●	●
300 VA	300 VA	300 VA	300 VA	300 VA

○	○	○	○	○
○	○	○	○	○

AVERSO PLUS

* Aumento peso per maggior portata (sovrapprezzo).

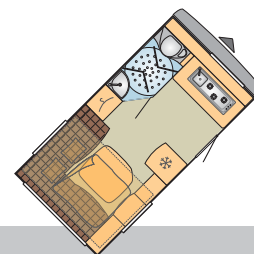

Dimensioni e pesi

Lunghezza complessiva con timone	ca. cm	597
Lunghezza cella esterna / interna	ca. cm	458 / 400
Larghezza complessiva	ca. cm	230
Altezza complessiva / altezza interna	ca. cm	275 / 212
Massa complessiva tecnicamente ammessa	kg	1.200 / 1.360* / 1.500* / 1.600* / 1.700*
Massa pronta per la guida	ca. kg	1.100
Peso caricabile	ca. kg	100 / 260* / 400* / 500* / 600*
Dimensione letto anteriore	ca. cm	–
Dimensione letto anteriore	ca. cm	–
Dimensione letto basculante	ca. cm	194 x 144
Dimensione letto posteriore	ca. cm	–

Chassis

Ammortizzatore	●
Cerchi in lega	○
Copritimone	●
Isolamento per passaruota	●
Piedini di stazionamento	○
Pneumatici ribassati	185 R 14 C
Porta ruota di scorta nel gavone portabombole	●
Stabilizzatore	●
Telaio di sicurezza	AL-KO

Cella esterna

Finestre doppie con oscuranti avvolgibili e zanzariera	●
III° luce di stop con la forma del logo	●
Lamiera esterna liscia Jungle	○
Lamiera esterna, pareti laterali in buccia d'arancia, bianco	●
Lamiera esterna, pareti laterali in buccia d'arancia, silver	○
Oblò Midi Heki	–
Porta d'ingresso in un unico pezzo	●
Portabombole integrato	●
Sportellone di servizio	●
Zanzariera porta	○

Mobili (da scegliere)

Variante mobili	Noce Merano
Variante mobili	Amarant

Struttura - Cella abitativa

Letto a castello con il materasso schiumato	–
Letto basculante con materasso schiumato a freddo	●
Poggiatesta	●
Schienale invernale	●
Sostegno per televisore a schermo piatto	●

Cucina

Forno	○
Frigorifero 12 V / 230 V / gas	Litri (di cui congelatore)
Lavello integrato con tagliere come coprilavello in vetro	104 (10,5)
Piano cottura integrato con coprilavello in vetro (3 fiamme)	●

Doccia / Toilette

Boiler Truma Therme	○
Serbatoio acque chiare da 40 l, fisso	●
WC Thetford	●

Riscaldamento - Climatizzatore

Accensione automatica del riscaldamento a gas	●
Riscaldamento a gas Truma S 3002	●
Riscaldamento a gas Truma S 5002	–
Riscaldamento pavimento 230 V / 24 V trasformatore incluso	○
Termoventilazione Truma 12 V	●

Alimentazione elettrica

Illuminazione	12 V / 230 V
Interruttore centrale	●
Luce veranda esterna con interruttore nell'entrata	●
Prese corrente 230 V	●
Trasformatore	300 VA

Pacchetti

Pacchetto Design	○
Pacchetto Winter	○

440 TK

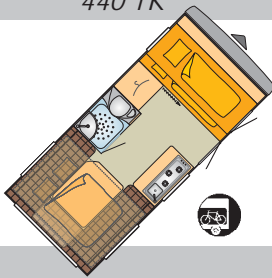

510 TK

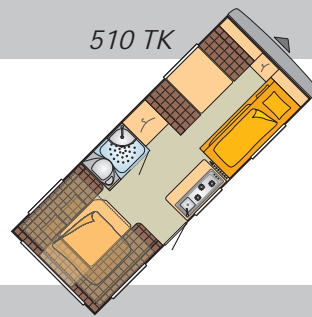

651
 516 / 459
 230
 275 / 212
 1.250 / 1.360* / 1.500* / 1.600*
 1.150
 100 / 210* / 300* / 450*
 208 x 86
 203 x 83
 194 x 144
 208 x 175

739
 608 / 550
 230
 275 / 212
 1.400 / 1.500* / 1.600* / 1.700*
 1.270
 130 / 230* / 330* / 430*
 190 x 77
 195 x 73 – 191 x 75
 194 x 144
 208 x 175 / 164

-
-
-
-
-
- 185 R 14 C
-
-
- AL-KO

-
-
-
-
-
- 185 R 14 C
-
-
- AL-KO

Noce Merano
 Amarant

-
-
-
-
-
-
- 81 (10,5)
-
-
-
-
-
-
-
-

12 V / 230 V
 300 VA

-
-

Noce Merano
 Amarant

-
-
-
-
-
-
- 81 (10,5)
-
-
-
-
-
-
-
-

12 V / 230 V
 300 VA

-
-

BELCANTO

* Aumento peso per maggior portata (sovrapprezzo).

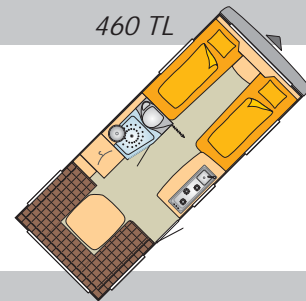

Dimensioni e pesi

Lunghezza complessiva con timone	ca. cm	712
Lunghezza cella esterna / interna	ca. cm	578 / 520
Sviluppo perimetro veranda	ca. cm	977
Larghezza complessiva	ca. cm	230
Altezza complessiva / altezza interna	ca. cm	254 / 195
Massa complessiva tecnicamente ammessa	kg	1.350
Massa pronta per la guida	ca. kg	1.200
Peso caricabile	ca. kg	150
Dimensione letto anteriore	ca. cm	190 x 88 / 77
Dimensione letto anteriore	ca. cm	200 x 88 / 77
Dimensione letto centrale	ca. cm	–
Dimensione letto posteriore	ca. cm	212 x 146
Dimensione letto posteriore	ca. cm	–

Chassis

Ammortizzatore	●
Cerchi in lega	○
Copritimone	●
Isolamento per passaruota	●
Piedini di stazionamento	●
Pneumatici ribassati	195 R 14 C
Porta ruota di scorta nel gavone portabombole	–
Stabilizzatore	●
Telaio di sicurezza	BPW

Cella esterna

Finestre doppie con oscuranti avvolgibili e zanzariera	●
III° luce di stop con la forma del logo	●
Lamiera esterna, pareti laterali in buccia d'arancia, bianco	●
Oblò Midi Heki	●
Porta d'ingresso in un unico pezzo	●
Portabombole integrato	●
Sportellone di servizio	●
Zanzariera porta	○

Mobili

Variante mobili	Cedro
-----------------	-------

Struttura - Cella abitativa

Aerazione posteriore degli armadietti	●
Letti fissi con materasso schiumato a freddo Super Flex	●
Letto a castello per bambini con tre posti letto	–
Letto fisso con rete a doghe e parte superiore regolabile	●
Poggiatesta	●
Schienale invernale	●

Cucina

Forno	○	
Frigorifero 12 V / 230 V / gas	Litri (di cui congelatore)	104 (10,5)
Lavello integrato con tagliere come coprilavello in vetro	●	
Piano cottura integrato con coprilavello in vetro (3 fiamme)	●	

Doccia / Toilette

Boiler Truma Therme	●
Serbatoio acque chiare da 40 l, fisso	●
WC Thetford	●

Riscaldamento - Climatizzatore

Accensione automatica del riscaldamento a gas	●
Riscaldamento a gas Truma S 3002	●
Riscaldamento a gas Truma S 5002	○
Riscaldamento pavimento 230 V / 24 V trasformatore incluso	○
Termoventilazione Truma 12 V	●

Alimentazione elettrica

Illuminazione	12 V / 230 V
Interruttore centrale	●
Luce veranda esterna con interruttore nell'entrata	●
Prese corrente 230 V	●
Trasformatore	400 VA

Pacchetti

Pacchetto Design	○
Pacchetto Winter	○

465 TS

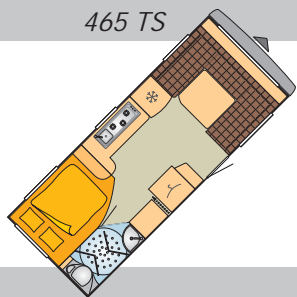

510 TS

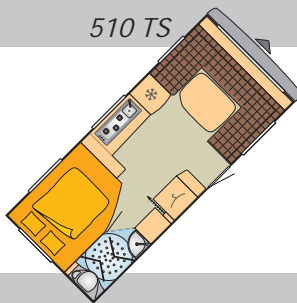

535 TL

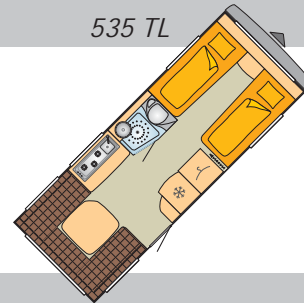

465 TS	510 TS	535 TL
720	726	754
588 / 530	588 / 530	616 / 558
987	987	1.015
230	250	230
254 / 195	254 / 195	254 / 195
1.500	1.500 / 1.600* / 1.700*	1.600 / 1.700*
1.350	1.410	1.350
150	90 / 190* / 290*	250 / 350*
214 x 148 / 138	234 x 147 / 134	198 x 84 / 82
-	-	194 x 84 / 82
-	-	-
197 x 135 / 107	195 x 153 / 130	212 x 146 / 131
-	-	-
●	●	●
○	○	○
●	●	●
●	●	●
●	●	●
195 R 14 C	195 R 14 C	195 R 14 C
●	●	●
●	●	●
BPW	BPW	BPW
●	●	●
●	●	●
●	●	●
●	●	●
●	●	●
●	●	●
○	○	○
Cedro	Cedro	Cedro
●	●	●
●	●	●
-	-	-
●	●	●
●	●	●
●	●	●
○	○	○
160 (30)	160 (30)	104 (10,5)
●	●	●
●	●	●
●	●	●
●	●	●
●	●	●
○	○	○
○	○	○
●	●	●
12 V / 230 V	12 V / 230 V	12 V / 230 V
●	●	●
●	●	●
●	●	●
400 VA	400 VA	400 VA
○	○	○
○	○	○

BELCANTO

* Aumento peso per maggior portata (sovrapprezzo).

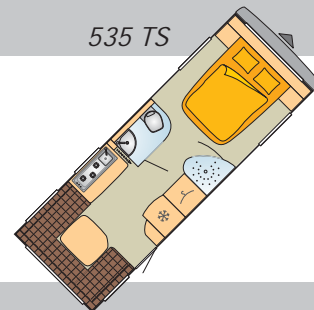

Dimensioni e pesi

Lunghezza complessiva con timone	ca. cm	803
Lunghezza cella esterna / interna	ca. cm	663 / 605
Sviluppo perimetro veranda	ca. cm	1.062
Larghezza complessiva	ca. cm	230
Altezza complessiva / altezza interna	ca. cm	254 / 195
Massa complessiva tecnicamente ammessa	kg	1.500 / 1.600* / 1.700* / 1.800*
Massa pronta per la guida	ca. kg	1.410
Peso caricabile	ca. kg	90 / 190* / 290* / 390*
Dimensione letto anteriore	ca. cm	200 x 145 / 134
Dimensione letto anteriore	ca. cm	–
Dimensione letto centrale	ca. cm	–
Dimensione letto posteriore	ca. cm	212 x 160 / 120
Dimensione letto posteriore	ca. cm	–

Chassis

Ammortizzatore	●
Cerchi in lega	○
Copritimone	●
Isolamento per passaruota	●
Piedini di stazionamento	●
Pneumatici ribassati	195 R 14 C
Porta ruota di scorta nel gavone portabombole	●
Stabilizzatore	●
Telaio di sicurezza	BPW

Cella esterna

Finestre doppie con oscuranti avvolgibili e zanzariera	●
III° luce di stop con la forma del logo	●
Lamiera esterna, pareti laterali in buccia d'arancia, bianco	●
Oblò Midi Heki	●
Porta d'ingresso in un unico pezzo	●
Portabombole integrato	●
Sportellone di servizio	●
Zanzariera porta	○

Mobili

Variante mobili	Cedro
-----------------	-------

Struttura - Cella abitativa

Aerazione posteriore degli armadietti	●
Letti fissi con materasso schiumato a freddo Super Flex	●
Letto a castello per bambini con tre posti letto	–
Letto fisso con rete a doghe e parte superiore regolabile	●
Poggiatesta	●
Schienale invernale	●

Cucina

Forno	○	
Frigorifero 12 V / 230 V / gas	Litri (di cui congelatore)	104 (10,5)
Lavello integrato con tagliere come coprilavello in vetro	●	
Piano cottura integrato con coprilavello in vetro (3 fiamme)	●	

Doccia / Toilette

Boiler Truma Therme	●
Serbatoio acque chiare da 40 l, fisso	●
WC Thetford	●

Riscaldamento - Climatizzatore

Accensione automatica del riscaldamento a gas	●
Riscaldamento a gas Truma S 3002	–
Riscaldamento a gas Truma S 5002	●
Riscaldamento pavimento 230 V / 24 V trasformatore incluso	○
Termoventilazione Truma 12 V	●

Alimentazione elettrica

Illuminazione	12 V / 230 V
Interruttore centrale	●
Luce veranda esterna con interruttore nell'entrata	●
Prese corrente 230 V	●
Trasformatore	400 VA

Pacchetti

Pacchetto Design	○
Pacchetto Winter	○

540 TL

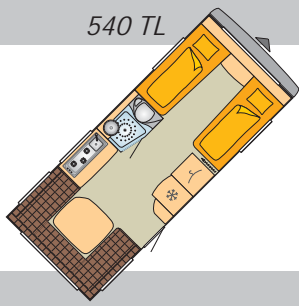

540 TS

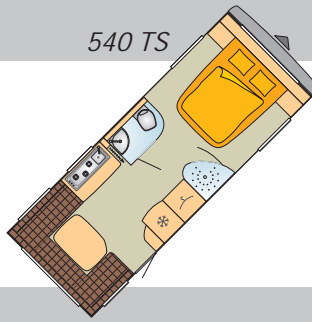

560 TK

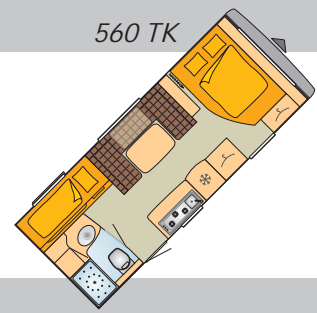

757
616 / 558
1.015
250
254 / 195
1.600
1.400
200
198 x 84 / 82
194 x 84 / 82
-
234 x 146 / 131
-

800
663 / 605
1.062
250
254 / 195
1.600
1.450
150
200 x 145 / 143
-
-
234 x 160 / 120
-

778
636 / 578
1.034
250
254 / 195
1.600
1.450
150
200 x 140
-
202 x 123
194 x 75
194 x 75

●
○
●
●
●
●
195 R 14 C
●
●
AL-KO

●
○
●
●
●
●
195 R 14 C
●
●
AL-KO

●
○
●
●
●
●
195 R 14 C
●
●
AL-KO

●
●
●
●
●
●
●
○
Cedro

●
●
●
●
●
●
●
○
Cedro

●
●
●
●
●
●
●
○
Cedro

○
104 (10,5)
●
●

○
104 (10,5)
●
●

○
104 (10,5)
●
●

●
●
●
●
12 V / 230 V

●
●
●
●
12 V / 230 V

●
●
●
●
12 V / 230 V

●
●
●
400 VA

●
●
●
400 VA

●
●
●
400 VA

○
○

○
○

○
○

TRECENTO

* Aumento peso per maggior portata (sovrapprezzo).

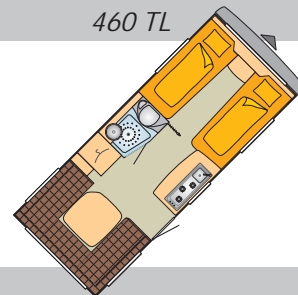

Dimensioni e pesi

Lunghezza complessiva con timone	ca. cm	712
Lunghezza cella esterna / interna	ca. cm	578 / 520
Sviluppo perimetro veranda	ca. cm	977
Larghezza complessiva	ca. cm	230
Altezza complessiva / altezza interna	ca. cm	254 / 195
Massa complessiva tecnicamente ammessa	kg	1.350
Massa pronta per la guida	ca. kg	1.220
Peso caricabile	ca. kg	130
Dimensione letto anteriore	ca. cm	190 x 88 / 77
Dimensione letto anteriore	ca. cm	200 x 88 / 77
Dimensione letto centrale	ca. cm	–
Dimensione letto posteriore	ca. cm	212 x 146
Dimensione letto posteriore	ca. cm	–

Chassis

Ammortizzatore	●
Cerchi in lega	●
Copritimone	●
Piedini di stazionamento	●
Pneumatici ribassati	195 R 14 C
Porta ruota di scorta nel gavone portabombole	–
Stabilizzatore	●
Telaio di sicurezza	BPW

Cella esterna

Finestre doppie con oscuranti avvolgibili e zanzariera	●
III° luce di stop con la forma del logo	●
Oblò Heki (960 x 550 mm)	●
Porta d'ingresso in un unico pezzo con finestra integrata (Seitz)	●
Sportellone di servizio	●
Verniciatura bianca	○
Verniciatura opale	●

Mobili

Variante mobili	Noce Merano
-----------------	-------------

Struttura - Cella abitativa

Aerazione posteriore degli armadietti	●
Copriletto(i)	●
Dinette con imbottitura in espanso schiumato a freddo	●
Letti fissi con materasso schiumato a freddo Super Flex	●
Letto a castello per bambini con tre posti letto	–
Letto fisso con rete a doghe e parte superiore regolabile	●
Moquette rimettata	●
Poggiatesta	●
Schienale invernale	●
Sostegno per televisore a schermo piatto	●
Tasca portaoggetti alla parete	●

Cucina

Cappa aspirante	●	
Frigorifero 12 V / 230 V / gas	Litri (di cui congelatore)	104 (10,5)
Lavello integrato con tagliere come coprilavello in vetro	●	
Piano cottura integrato con coprilavello in vetro (3 fiamme)	●	

Doccia / Toilette

Boiler Truma Therme	●
Serbatoio acque chiare da 40 l, fisso	●
Serbatoio dell'acqua di scarico munito di ruote	●
WC Thetford	●

Riscaldamento - Climatizzatore

Accensione automatica del riscaldamento a gas	●
Riscaldamento a gas Truma S 3002	●
Riscaldamento a gas Truma S 5002	○
Termoventilazione Truma 12 V	●

Alimentazione elettrica

Illuminazione	12 V / 230 V
Illuminazione indiretta sopra i mobili	●
Interruttore centrale	●
Luce veranda esterna con interruttore nell'entrata	●
Prese corrente 230 V	●
Trasformatore	400 VA

Pacchetti

Pacchetto Winter	○
------------------	---

TRECENTO

* Aumento peso per maggior portata (sovrapprezzo).

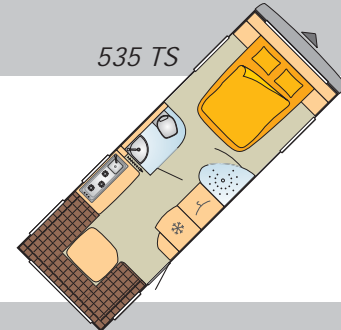

Dimensioni e pesi

Lunghezza complessiva con timone	ca. cm	803
Lunghezza cella esterna / interna	ca. cm	663 / 605
Sviluppo perimetro veranda	ca. cm	1.062
Larghezza complessiva	ca. cm	230
Altezza complessiva / altezza interna	ca. cm	254 / 195
Massa complessiva tecnicamente ammessa	kg	1.600* / 1.700* / 1.800*
Massa pronta per la guida	ca. kg	1.410
Peso caricabile	ca. kg	190* / 290* / 390*
Dimensione letto anteriore	ca. cm	200 x 145 / 134
Dimensione letto anteriore	ca. cm	–
Dimensione letto centrale	ca. cm	–
Dimensione letto posteriore	ca. cm	212 x 160 / 120
Dimensione letto posteriore	ca. cm	–

Chassis

Ammortizzatore	●
Cerchi in lega	●
Copritimone	●
Piedini di stazionamento	●
Pneumatici ribassati	195 R 14 C
Porta ruota di scorta nel gavone portabombole	●
Stabilizzatore	●
Telaio di sicurezza	BPW

Cella esterna

Finestre doppie con oscuranti avvolgibili e zanzariera	●
III° luce di stop con la forma del logo	●
Oblò Heki (960 x 550 mm)	●
Porta d'ingresso in un unico pezzo con finestra integrata (Seitz)	●
Sportellone di servizio	●
Verniciatura bianca	○
Verniciatura opale	●

Mobili

Variante mobili	Noce Merano
-----------------	-------------

Struttura - Cella abitativa

Aerazione posteriore degli armadietti	●
Copriletto(i)	●
Dinette con imbottitura in espanso schiumato a freddo	●
Letti fissi con materasso schiumato a freddo Super Flex	●
Letto a castello per bambini con tre posti letto	–
Letto fisso con rete a doghe e parte superiore regolabile	●
Moquette rimettata	●
Poggiatesta	●
Schienale invernale	●
Sostegno per televisore a schermo piatto	●
Tasca portaoggetti alla parete	●

Cucina

Cappa aspirante	●	
Frigorifero 12 V / 230 V / gas	Litri (di cui congelatore)	104 (10,5)
Lavello integrato con tagliere come coprilavello in vetro	●	
Piano cottura integrato con coprilavello in vetro (3 fiamme)	●	

Doccia / Toilette

Boiler Truma Therme	●
Serbatoio acque chiare da 40 l, fisso	●
Serbatoio dell'acqua di scarico munito di ruote	●
WC Thetford	●

Riscaldamento - Climatizzatore

Accensione automatica del riscaldamento a gas	●
Riscaldamento a gas Truma S 3002	–
Riscaldamento a gas Truma S 5002	●
Termoventilazione Truma 12 V	●

Alimentazione elettrica

Illuminazione	12 V / 230 V
Illuminazione indiretta sopra i mobili	●
Interruttore centrale	●
Luce veranda esterna con interruttore nell'entrata	●
Prese corrente 230 V	●
Trasformatore	400 VA

Pacchetti

Pacchetto Winter	○
------------------	---

540 TL

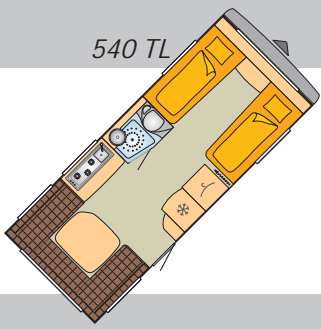

540 TS

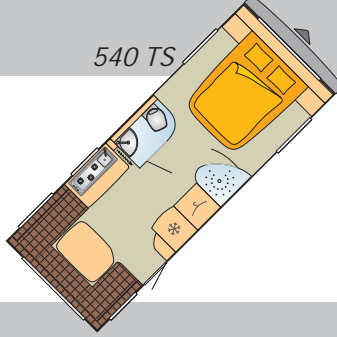

560 TK

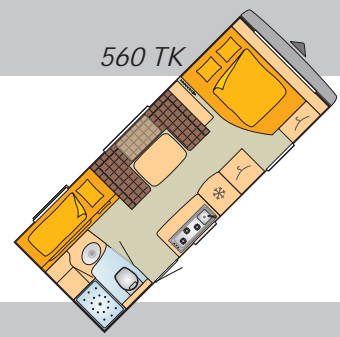

757

616 / 558

1.015

250

254 / 195

1.600

1.400

200

198 x 84 / 82

194 x 84 / 82

-

234 x 146 / 131

-

●

●

●

●

195 R 14 C

●

AL-KO

●

●

●

●

●

○

●

Noce Merano

●

●

●

●

-

●

●

●

●

●

●

●

●

104 (10,5)

●

●

●

●

●

●

●

●

-

●

●

12 V / 230 V

●

●

●

●

400 VA

○

800

663 / 605

1.062

250

254 / 195

1.600

1.450

150

200 x 145 / 134

-

-

234 x 160 / 120

-

●

●

●

●

●

195 R 14 C

●

AL-KO

●

●

●

●

●

○

●

Noce Merano

●

●

●

●

-

●

●

●

●

●

●

●

●

104 (10,5)

●

●

●

●

●

●

●

●

-

●

●

12 V / 230 V

●

●

●

●

400 VA

○

778

636 / 578

1.034

250

254 / 195

1.600

1.460

140

200 x 140

-

202 x 123

194 x 75

194 x 75

●

●

●

●

●

195 R 14 C

●

AL-KO

●

●

●

●

●

○

●

Noce Merano

●

●

●

●

○

●

●

●

●

●

●

●

●

104 (10,5)

●

●

●

●

●

●

●

●

-

●

●

12 V / 230 V

●

●

●

●

400 VA

○

Accessori

● serie ○ con sovrapprezzo – tecnicamente non possibile

Denominazione

Chassis

Alko-Trailer-Control ATC ¹⁾	795,-
Antifurto per testina timone (WS 3000) per telaio BPW ³⁾	63,-
Antifurto per testina timone AKS 3004, per telaio AL-KO ⁵⁾	63,-
Antifurto per testina timone, AKS 1300 per telaio AL-KO ⁴⁾	63,-
Aumento peso da 1.000 a 1.100 kg ⁷⁾	154,-
Aumento peso da 1.100 a 1.200 kg ⁷⁾	154,-
Aumento peso da 1.200 a 1.300 kg ⁷⁾	154,-
Aumento peso da 1.300 / 1.360 a 1.500 kg ⁷⁾	439,-
Aumento peso da 1.500 a 1.600 kg ⁷⁾	439,-
Aumento peso da 1.600 a 1.700 kg ⁷⁾	154,-
Aumento peso da 1.700 a 1.800 kg ⁷⁾	439,-
Aumento peso da 1.800 a 1.900 kg ⁷⁾	154,-
Aumento peso da 2.000 a 2.200 kg ⁷⁾	439,-
Aumento peso da 2.200 a 2.500 kg ⁷⁾	154,-
Aumento peso da 900 a 1.000 kg ⁷⁾	154,-
Cerchi in lega 185 / 70 R 13	419,-
Cerchi in lega 185 R 14C	419,-
Cerchi in lega 195 / 70 R 14	419,-
Cerchi in lega 195 R 14C	419,-
Copritimone	138,-
Cric, AL-KO ¹⁰⁾	160,-
IDC (Intelligent Drive Control) per telaio BPW ³⁾	1.001,-
Piedini di stazionamento, set completo ⁸⁾	164,-
Porta ruota di scorta sotto la caravan ⁶⁾	164,-
Ruota di scorta 195 / 70 R 14	184,-
Ruota di scorta 185 / 70 R 13	160,-
Ruota di scorta 185 / 70 R 14 ²⁾	243,-
Ruota di scorta 185 R 14C	170,-
Ruota di scorta 195 R 14C	217,-
Truma EuroMover ⁹⁾	2.690,-

Cella, esterna

Lamiera la buccia d'arancia, silver	613,-
Lamiera la buccia d'arancia, silver	613,-
Lamiera liscia, bianca ¹¹⁾	1.160,-
Lamiera liscia, bianca ¹¹⁾	663,-
Lamiera liscia, bianca ¹¹⁾	Senza sovrapprezzo
Lamiera liscia, Jungle ¹¹⁾	613,-
Lamiera liscia, Silver ¹¹⁾	1.160,-
Lamiera liscia, silver ¹¹⁾	964,-
Oblò Heki (960 c 655 mm)	167,-
Porta cellula intera con finestra e zanzariera, Seitz	347,-
Portabiciclette posteriore per 2 biciclette ¹³⁾	356,-
Portabiciclette sul timone per 2 biciclette ¹²⁾	154,-
Sportello di servizio 1675 x 885 mm ¹⁵⁾	342,-
Sportello di servizio, 1000 x 305 mm ¹⁴⁾	275,-
Sportello di servizio, 350 x 300 mm ¹⁴⁾	217,-
Sportello di servizio, 700 x 305 mm ¹⁴⁾	243,-
Sportellone garage dx, 1130x660 mm ⁴⁰⁾	363,-
Sportellone garage sx, 1130x660 mm ⁴⁰⁾	363,-

Cella, interna

Copriletto per letto matrimoniale ⁴¹⁾	160,-
Copriletto per letto singolo ⁴¹⁾	160,-
Gruppo seduta ad U ⁴²⁾	256,-
Illuminazione indiretta sopra i mobili	410,-
Letto a castello per bambini con tre letti ¹⁸⁾	451,-

Premio	Averso	Averso Plus	Belcanto	Trecento	Peso
○	○	○	○	○	5
-	-	-	○	○	2
-	○	○	○	○	2
○	○	○	-	-	2
○	-	-	-	-	-
○	-	-	-	-	10
○	○	○	-	-	-
○	○	○	-	○	5
○	○	○	○	-	10
○	○	○	○	○	-
-	-	-	○	○	10
-	-	-	○	○	-
-	-	-	○	○	10
-	○	-	○	○	10
○	-	-	-	-	-
○	-	-	-	-	-
○	○	○	-	-	-
○	-	-	-	-	-
-	-	-	○	●	-
○	●	●	●	●	3
○	○	○	○	○	5
-	-	-	○	○	6
○	○	○	●	●	4
○	-	○	○	○	1
○	-	-	-	-	20
○	-	-	-	-	18
-	○	-	○	○	18
-	○	○	-	-	18
-	-	-	○	○	19
-	○	○	○	○	35
-	-	-	○	-	-
-	-	○	-	-	-
-	○	-	-	-	30
-	-	-	○	-	30
-	-	-	-	○	-
-	-	○	-	-	20
-	○	-	-	-	30
-	-	-	○	-	30
○	○	○	○	●	11
○	○	○	○	●	8
○	○	○	○	○	10
-	○	○	○	○	4
-	-	○	-	-	3
○	○	○	○	○	2
-	-	○	-	-	1
-	○	○	○	○	1
○	-	-	-	-	3
○	○	-	-	-	3
○	○	○	○	●	1
○	○	-	○	●	1
○	-	-	-	-	5
-	-	-	○	●	-
○	○	-	○	○	20

Accessori

● serie ○ con sovrapprezzo – tecnicamente non possibile

Denominazione

Letto basculante elettrico ¹⁶⁾	795,-
Materasso in schiumato a freddo Super Flex ²⁰⁾	127,-
Moquette rimettata	244,-
Piccola cassaforte, AL-KO	133,-
Poggiatesta (2 pezzi) nella dinette circolare	116,-
Rete avvolgibile ¹⁹⁾	281,-
Tappezzeria Nova Amber	306,-
Tappezzeria Nova Amber	508,-
Tappezzeria Nova Rosso	508,-
Tappezzeria Nova Rosso	306,-
Tappezzeria Nova Salsa	306,-
Tappezzeria Nova Salsa	508,-
Tappezzeria pelle Eston	1.449,-
Tappezzeria pelle Strada	1.449,-
Tappezzerie Premio	202,-
Tasca portaoggetti ²¹⁾	186,-
Zanzariera ¹⁷⁾	145,-
Cucina	
Cappa aspirante ²⁴⁾	196,-
Cestino sulla porta d'ingresso ²²⁾	31,-
Forno ²³⁾	609,-
Forno Microonde ²⁶⁾	217,-
Frigorifero da 160 lt., Dometic anzichè dal frigorifero da 104 lt. ²⁵⁾	799,-
Tec Tower Dometic (sovrapprezzo per il frigorifero da 160 lt, Dometic) ²⁷⁾	514,-
Impianto idraulico - Sanitari	
Allacciamento acqua ³⁰⁾	170,-
Doccia esterna con miscelatore ²⁹⁾	170,-
Riscaldacqua ³¹⁾	1.266,-
Riscaldacqua con boiler elettrico ³¹⁾	487,-
Riscaldacqua, Truma Therme ³²⁾	340,-
Serbatoio acqua 40 l, fisso	228,-
Serbatoio acqua da 22 l, con sportellone a ruote ³³⁾	265,-
Serbatoio di scarico 22 l, estraibile, completo di supporto	127,-
Tubazioni di scarico isolati e riscaldabili ²⁸⁾	1.029,-
Impianto elettrico	
Kit elettrico 110 AH ³⁴⁾	903,-
Presse 230V / 12V / TV	100,-
Riscaldamento - Climatizzatore	
Airmix	143,-
Climatizzatore 230 V, Dometic B 2200 ^{36) 39)}	2.145,-
Climatizzatore, TELECO Silent 7300 H ^{36) 39)}	1.649,-
Climatizzatore, Truma Saphir Compact ³⁷⁾	2.109,-
Riscaldamento pavimento 230 V / 24 V incluso trasformatore	550,-
Riscaldamento S 5002	313,-
Riscaldamento-scaldaacqua Alde ³⁵⁾	2.109,-
Termoventilazione Truma 12 V / 230 V	275,-
Ultraheat, Truma	380,-
Impianto gas	
Allacciamento gas esterno	217,-
Bombola gas 11 kg, in alluminio	164,-
Commutatore automatico bombole gas, Truma	233,-
Audio - Multimedia	
Supporto per schermo piatto ³⁸⁾	217,-

Premio	Averso	Averso Plus	Belcanto	Trecento	Peso
-	-	o	-	-	-
-	●	-	●	●	-
-	-	o	o	●	7
o	o	o	o	o	5
-	o	●	●	●	3
o	o	-	o	o	2
-	o	o	o	o	-
o	-	-	-	-	-
o	-	-	-	-	-
-	o	o	o	o	-
-	o	o	o	o	-
o	-	-	-	-	-
-	o	o	o	o	-
-	o	o	o	o	-
o	-	-	-	-	-
-	o	-	o	●	1
o	o	o	o	●	3
o	o	o	o	●	1
o	o	o	o	●	1
o	o	o	o	o	13
o	o	o	o	o	14
o	o	-	o	o	14
-	o	-	o	o	16
o	o	o	o	o	3
o	o	o	o	o	1
-	o	o	o	o	15
-	o	o	o	o	15
o	o	o	●	●	2
o	●	●	●	●	2
o	o	o	o	o	3
o	o	o	o	●	3
-	o	o	o	o	2
-	o	o	o	o	23
o	o	o	o	o	1
-	o	o	o	o	1
o	o	o	o	o	40
o	o	o	o	o	34
-	-	o	-	-	20
-	o	o	o	o	2
-	o	o	o	o	8
-	-	-	o	o	30
o	●	●	●	●	12
o	o	o	o	o	6
o	o	o	o	o	1
o	o	o	o	o	12
o	o	o	o	o	5
o	o	o	o	●	1

NOTE IN CALCE

- 1) Disponibile su **Premio, Averso, Belcanto** (dal modello 540) e **Trecento** (dal modello 540).
- 2) Disponibile solo su **Averso 800 TK**
- 3) Disponibile su **Belcanto** e **Trecento** fino al modello 535.
- 4) Solo per telai AL-KO fino a 1.360 kg.
- 5) Solo per telai AL-KO da 1.360 kg.
- 6) Disponibile solo su **Premio 435 TS, 450 TS, 480 TK, 485 TK, 490 TL, 495 TK - Averso/Averso Fifty 450 TS, 460 TL/TS, 480 TK, 500 TK, 550 TK, 800 TK - Averso plus 410 TS, 440 TK, 510 TK Belcanto e Trecento 460 TL** (solo 1.500 kg). Non in abbinamento con Truma Mover SE R.
- 7) Vedi la massa complessiva tecnicamente ammessa del relativo modello.
- 8) Di serie sulle **Averso** dal modello 550 TK.
- 9) Non disponibile su **Premio, Averso plus 410 TS**. Non in abbinamento con tubazioni di scarico isolate e riscaldate e staffa per la ruota di scorta sotto il telaio. Solo in abbinamento con il kit elettrico.
- 10) Disponibile su **Premio, Averso/fifty, Averso plus, Belcanto** (dal modello 540) **Trecento** (dal modello 540). Non in abbinamento con Truma Mover SE R.
- 11) Il peso della lamiera liscia dipende dalla lunghezza del veicolo. I 30 kg indicati corrispondono alla media. Il disegno della lamiera laterale liscia Jungle, è un adesivo, non una verniciatura.
- 12) Non in abbinamento col copritimone.
- 13) La capacità massima di portata è di 35 kg.
- 14) A seconda del modello.
- 15) Solo disponibile su **Averso plus 510 TK**. Il letto a castello inferiore nella parte anteriore è chiudibile verso l'interno.
- 16) Capacità massima di carico 250 kg. Durante il viaggio non si possono lasciare degli oggetti sul letto.
- 17) Non in abbinamento con la porta d'ingresso intera, con finestra integrata, zanzariera e pattumiera.
- 18) Solo sui modelli TK. Nelle **Premio 485 TK, 495 TK, Averso 480 TK, 495 TK** si perde il garage posteriore. Nelle **Premio 385 TK - Averso plus - Averso 800 TK** non è possibile il terzo posto nel letto a castello
- 19) Possibile solo sui modelli TL. L'installazione nei modelli TL dopo la produzione non è possibile.
- 20) Non per i letti a castello ed i letti basculanti.
- 21) La quantità delle tasche portaoggetti può variare a seconda del modello. Non possibile sulle **Averso 460 TL e 500 TK**.
- 22) Di serie nella cucina su **Averso plus 410 TS**.
- 23) Nella cucina posteriore non è possibile l'installazione del forno. Non in abbinamento con il forno microonde. Nei modelli con il frigo da 160 l di serie, viene montato il Tec Tower.
- 24) Non disponibile su **Averso plus 410 TS**.
- 25) Di serie su **Averso 465 TS, Belcanto e Trecento 465 TS, 510 TS**. Disponibile su **Averso 420 TS, 450 TS, 470 TS, 500 TK Belcanto e Trecento 535 TL/TS, 540 TL/TS e 560 TK**
- 26) Nella cucina posteriore non è possibile l'installazione del forno a microonde. Non in abbinamento con il forno o Tec Tower.
- 27) Disponibile su **Averso 465 TS, Belcanto e Trecento 465 TS, 510 TS**.
- 28) Il sistema di scarico riscaldato elettricamente, con regolazione della temperatura, incl. le tubazioni ed il serbatoio di scarico isolati. Non in abbinamento con Truma Mover SE R.
- 29) Solo in abbinamento con scaldacqua oppure scaldacqua Truma Therme.
- 30) Solo in abbinamento con serbatoio acqua da 40 litri.
- 31) Composto da: bocchettone di riempimento esterno, boiler Truma 10 litri, miscelatore acqua calda / fredda nella cucina e nel bagno, tubo doccia nel WC, tenda doccia. Per **Averso** solo su 450 TS e 465 TS. Non in abbinamento con scaldacqua Truma Therme.
- 32) Non in abbinamento con scaldacqua a gas o tramite boiler elettrico.
- 33) **Premio**: anziché il canestro da 16 l. **Averso, Averso plus, Belcanto, Trecento**: anziché il serbatoio d'acqua da 40 l.
- 34) Composto da: indicatore tensione della batteria, interruttore per la pompa dell'acqua, interruttore generale 12 V, caricabatteria (è possibile caricare la batteria con 220 V e nella vettura tramite un booster), batteria 110 AH (VARTA Professional).
- 35) Disponibile solo su **Belcanto/ Trecento 510 TS, 540 TL/TS e 560 TK**.
- 36) Attenzione! Lo spazio disponibile per l'installazione degli accessori sul tetto è limitato. **Averso plus** solo per 510 TK.
- 37) Disponibile su **Averso plus 410 TS e 440 TK**.
- 38) Di serie su **Averso plus 410 TS**.
- 39) Su **Averso plus 440 TK** si perde l'oblò Midi Heki.
- 40) In abbinamento con lo sportellone garage, non è possibile il terzo posto nel letto a castello
- 41) Copriletti su **Premio** solo in abbinamento con il materasso schiumato a freddo. Non disponibile su **Premio 385 TK**.
- 42) Solo disponibile su **Premio 435 TS**.

INDICAZIONI IMPORTANTI

- Le indicazioni tecniche si riferiscono al modello base.
- Attenzione! Il montaggio di optional aumenta la massa della caravan pronta per la guida, e di conseguenza riduce la possibilità di carico!
- Il montaggio di optional aumenta il peso base del veicolo. Prestare attenzione al peso massimo ammesso sugli assali.
- Con il montaggio di oblò ed antenne cambia l'altezza del veicolo.
- Bürstner si riserva il diritto di apportare modifiche alla struttura ed ai colori dei prodotti rispetto a quanto illustrato nel presente catalogo nella misura in cui queste sono in accordo con la natura dei materiali utilizzati e sono accettate nell'uso commerciale. Lo stesso vale per eventuali modifiche tecniche al veicolo, a condizione che la qualità del prodotto rimanga invariata o venga migliorata e che non venga pregiudicato l'utilizzo a cui il prodotto è destinato.
- A secondo del modello, non tutti gli accessori possono essere montati sul tetto.
- Tutti i prezzi degli optional indicati, valgono solo se montati durante la produzione del veicolo.
- Se il montaggio di optional viene richiesto dopo la produzione del veicolo, questo vi sarà fatturato a parte con prezzo maggiorato.
- Il contenuto corrisponde alla data della stampa.
- Il costo del trasporto del telaio sino al nostro centro logistico di Kehl è incluso nel prezzo.
- Tutti i prezzi sono "prezzi consigliati", franco nostri stabilimenti.
- Con la pubblicazione di questo listino i precedenti prezzi perdono la loro validità. La Bürstner si ritiene sollevata da ogni responsabilità per eventuali errori di stampa.
- **I prezzi indicati, sono comprensivi dell'I.V.A. 20% in vigore al momento della stampa di questo listino.**

Pacchetto Design Lamiera a buccia d'arancia (Averso plus)		+ 8 kg
Cerchi in lega Black Polish		419,-
Porta intera con finestra, zanzariera e pattumiera		347,-
Verniciatura speciale Silver, buccia d'arancia		613,-
Tappezzeria Nova (amber, rosso, salsa)		306,-
Prezzo listino (ordinando singolarmente)		1.685,-
Prezzo vantaggioso	Risparmiate 686,- €!	999,- €

Pacchetto Design Lamiera liscia (Averso plus Jungle)		+ 38 kg
Cerchi in lega Black Polish		419,-
Porta intera con finestra, zanzariera e pattumiera		347,-
Lamiera liscia sulle pareti laterali, verniciatura Jungle		613,-
Tappezzeria Nova (amber, rosso, salsa)		306,-
Prezzo listino (ordinando singolarmente)		1.685,-
Prezzo vantaggioso	Risparmiate 686,- €!	999,- €

Pacchetto Design Lamiera liscia (Belcanto)		+ 38 kg
Cerchi in lega Black Polish		419,-
Porta intera con finestra, zanzariera e pattumiera		347,-
Lamiera liscia sulle pareti laterali, verniciatura bianca		663,-
Prezzo listino (ordinando singolarmente)		1.429,-
Prezzo vantaggioso	Risparmiate 469,- €!	960,- €

Pacchetto Design Lamiera liscia (Belcanto)		+ 38 kg
Cerchi in lega Black Polish		419,-
Porta intera con finestra, zanzariera e pattumiera		347,-
Lamiera liscia sulle pareti laterali, verniciatura silver		964,-
Prezzo listino (ordinando singolarmente)		1.730,-
Prezzo vantaggioso	Risparmiate 570,- €!	1.160,- €

Pacchetti

Pacchetto Fifty (non per Averso 800 TK)	+ 40 kg
Cerchi in lega Black Polish	419,-
Porta intera con finestra, zanzariera e pattumiera	347,-
Lamiera liscia sulle pareti laterali, verniciatura bianca o silver	1.160,-
Poggiatesta nella dinette circolare	116,-
Tappezzeria Nova (amber, rosso, salsa)	306,-
Copriletto (i) e tasca portaoggetti (a seconda del modello)	344,-
Prezzo listino (ordinando singolarmente)	2.692,-
Prezzo vantaggioso	999,- €

Risparmiate 1.693,- €!

Pacchetto Winter Truma (Averso, Averso plus, Belcanto, Trecento)	+ 13 kg
Tubazioni di scarico isolate e riscaldabili	1.029,-
Commutatore automatico bombole gas, Truma	233,-
Riscaldamento pavimento 230 V/24 V trasformatore incluso	550,-
Truma Ultraheat	380,-
Prezzo listino (ordinando singolarmente)	2.192,-
Prezzo vantaggioso	1.500,- €

Risparmiate 692,- €!

Pacchetto Winter ALDE (Belcanto, Trecento (a seconda del modello))	+ 39 kg
Tubazioni di scarico isolate e riscaldabili	1.029,-
Riscaldamento ALDE	2.109,-
Commutatore automatico bombole gas, Truma	233,-
Riscaldamento pavimento 230 V / 24 V trasformatore incluso	550,-
Prezzo listino (ordinando singolarmente)	3.921,-
Prezzo vantaggioso	2.670,- €

Risparmiate 1.251,- €!

Varianti tessuti Stagione 2012

	Atlanta	Coventry	Geneva	Lund	Madeira	Maldon
Premio	○	○	●	○	○	○
Averso	■	●	■	■	■	■
Averso fifty	■	■	■	■	■	■
Averso plus	■	●	■	■	■	■
Belcanto	■	■	■	■	●	■
Trecento	●	■	■	■	■	■

● serie ■ alternativa senza sovrapprezzo ○ alternativa con sovrapprezzo

	Tivoli	Eston (pelle)	Strada (pelle)	Nova amber	Nova rosso	Nova salsa
Premio	○	—	—	○	○	○
Averso	■	○	○	○	○	○
Averso fifty	■	○	○	●	■	■
Averso plus	■	○	○	○	○	○
Belcanto	■	○	○	○	○	○
Trecento	■	○	○	○	○	○

● serie ■ alternativa senza sovrapprezzo ○ alternativa con sovrapprezzo — tecnicamente non possibile





*Sentirsi immensamente
a proprio agio*

Bürstner GmbH
Largo Guido Novello, 1 F
50126 Firenze
Tel.: (+39) 055 658 2694
Fax: (+39) 055 658 7191
info@buerstner.com
www.buerstner.com