

CARAVANS

PREMIO BELCANTO TRECENTO 2012
AVERSO
FIFTY
AVERSO PLUS

Technische Daten, Ausgabe Januar 2012



Grenzenlos wohlfühlen

Qualität à la Bürstner...

... heißt immer ein bisschen mehr bieten!

Der Name Bürstner steht nicht nur für hervorragende Produktqualität, durchdachte Technik und attraktives Design – unser Qualitätsanspruch geht immer noch einen Schritt weiter. Indem wir jeden Tag daran arbeiten, Ihre Freizeit zu einem schönen Erlebnis werden zu lassen.

Immer den Durchblick behalten

Beim Kauf eines neuen Bürstner Caravans bekommen Sie gratis 2 exklusive Bürstner Brillenetuis inkl. Brillenputztüchern (Mikrofaser), damit auch Ihre Brillen immer einem sicheren Platz haben.

Für mehr Wohlfühlen auf Reisen.



Unsere Gratis-Abos

Wir schenken Ihnen beim Kauf eines neuen Bürstner Caravans ein Halbjahresabo der Zeitschrift „Camping, Cars & Caravans“. So bleiben Sie in Sachen Caravanning auf dem Laufenden.

Für mehr Information vor der Reise.



Bürstner Fahrsicherheitstraining

Lernen Sie während eines faszinierenden Wochenendes unter Gleichgesinnten alle Feinheiten der sicheren Führung Ihres Carvan-Gespans. In einem auf Ihre Bedürfnisse abgestimmten Fahrsicherheitstraining erhalten Sie wertvolle Tipps und Informationen, wie Sie jederzeit sicher ankommen. Bürstner Kunden erhalten exklusive Preisnachlässe.

Für mehr Sicherheit auf Reisen.

Schon Urlaubspläne?

Bürstner schaut sich für Sie nach den schönsten Campingplätzen um. Und dank unseres guten Namens können wir Ihnen immer wieder neue und attraktive Angebote machen. Lassen Sie sich unter www.buerstner.de/service inspirieren.

Für mehr Leistung zum guten Preis.



Caravans 2012

Qualität zum Wohlfühlen

Premio	4 • 7
Averso	8 • 11
Averso plus	12 • 13
Belcanto	14 • 17
Trecento	18 • 21

Zubehör	22 • 25
Pakete	27 • 28
Stoffe	29

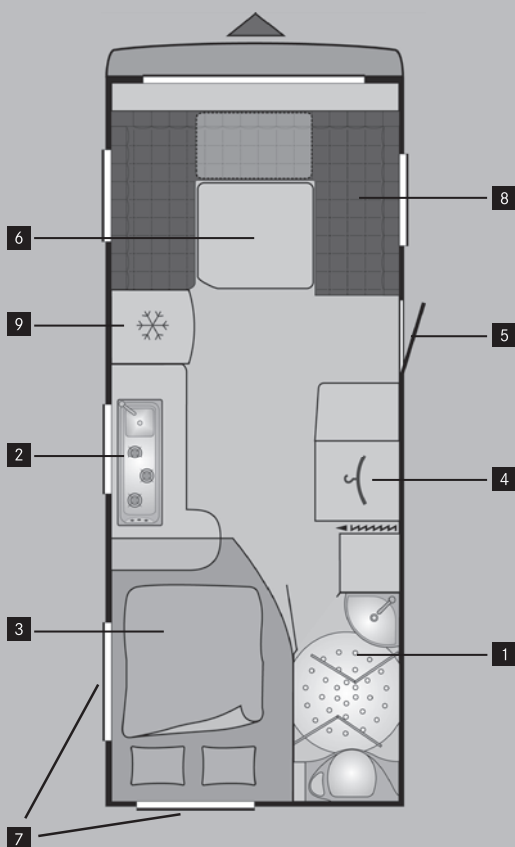

- 1** Waschraum/ Toilette
- 2** Küche
- 3** Festes Bett
- 4** Kleiderschrank
- 5** Aufbautür
- 6** Tisch
- 7** Fenster
- 8** Sitzflächen
- 9** Kühlschrank



Fahrzeuge mit Heckgarage

Die gezeigten Grundrisse haben symbolischen Charakter. Die genauen Ausstattungsdetails (Ihres Wunschfahrzeuges) entnehmen Sie bitte der technischen Beschreibung eines jeden Modells.

PREMIO

* Gewichtserhöhung für mehr Zuladung gegen Aufpreis möglich

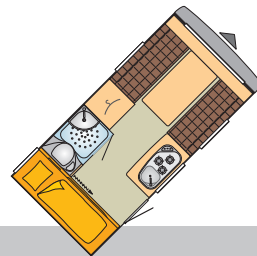

Maße und Gewichte

Gesamtlänge einschließlich Zugdeichsel	ca. cm	579
Aufbaulänge außen / innen	ca. cm	435 / 383
Umlaufmaß	ca. cm	840
Gesamtbreite	ca. cm	210
Gesamthöhe / Innenhöhe	ca. cm	258 / 195
Technisch zulässige Gesamtmasse	kg	1.000 / 1.100*
Masse in fahrbereitem Zustand	ca. kg	770
Zuladung	ca. kg	230 / 330*
Bettenmaße Bug	ca. cm	193 x 137 / 132
Bettenmaße Bug	ca. cm	–
Bettenmaße Mitte	ca. cm	–
Bettenmaße Heck	ca. cm	180 x 67
Bettenmaße Heck	ca. cm	190 x 67

Chassis

Alufelgen	○
Anti-Schlinger-Kupplung	●
Bereifung	185 / 70 R 13
Ersatzradhalterung im Gaskasten	●
Radkastenisolierung	●
Sicherheitsfahrwerk	AL-KO
Stoßdämpfer	●

Aufbau außen

3. Bremsleuchte	●
Aufbautür, einteilig	●
Außenblech, Seitenwand Hammerschlagblech, weiß	●
Dachhaube Midi Heki	●
Dachhaube Mini Heki	●
Doppelfenster, getönt und ausstellbar, mit Kombirollos	●
Fliegenschutz für Eingangstür	○
Großraum-Gaskasten (integriert)	●
Serviceklappe	●

Möbel

Möbeldekor	Sen Esche
------------	-----------

Aufbau - Wohnraum

Festbetten mit Kaltschaummatratze Super Flex	–
Festbetten mit Lattenrost	●
Halterung für Flachbildschirm	○
Kinderetagenbett mit drei Liegeflächen	–
Winterrückenlehnen	●

Küche

Dunstabzug	○
Eingelassenes Gaskochfeld mit Glasabdeckung (3 Flammen)	●
Kühlschrank 12 V / 230 V / Gas	Liter (Gefrierfach)
Spüle (eingelassen in Arbeitsplatte mit Glasabdeckung)	81 (10)
	●

Wasserversorgung - Sanitär

Spül-WC Thetford	●
Warmwasserversorgung Truma-Therme	○
Wasserkarister 16 ltr.	●
Wassertank 40 ltr., fest eingebaut	○

Heizung - Klima

Gasheizung Truma S 3002	●
Truma-Warmluftanlage 12 V	○
Zündautomatik für Gasheizung	●

Elektroinstallation

Beleuchtung	12 V / 230 V
Steckdosen 230 V	●
Umformer	300 VA
Vorzeltleuchte mit Schalter im Eingangsbereich	●
Zentraler Lichtschalter	●

385 TS

395 TS

400 TS

435 TS

450 TS

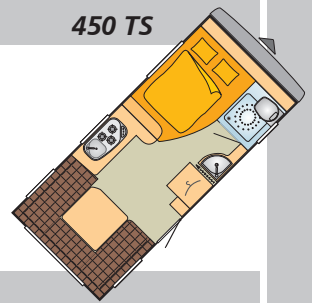
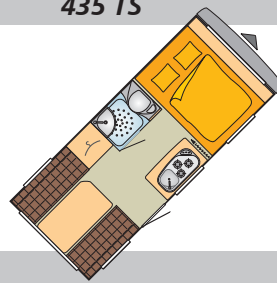
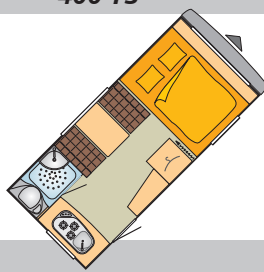

579	606	615	648	673
435 / 383	462 / 410	470 / 419	502 / 450	527 / 475
840	867	875	907	932
210	230	210	210	230
258 / 195	258 / 195	258 / 195	258 / 195	258 / 195
1.000 / 1.100*	1.100 / 1.200* / 1.300*	1.000	1.100	1.200 / 1.300*
770	860	800	840	910
230 / 330*	240 / 340* / 440*	200	260	290 / 390*
193 x 136 / 131	213 x 136	193 x 136	193 x 136	197 x 136 / 99
-	-	-	-	-
-	-	156 x 85	-	-
175 x 68	196 x 134 / 95	-	193 x 137 / 127	212 x 147 / 137
-	-	-	-	-

○	○	○	○	○
●	●	●	●	●
185 / 70 R 13	185 / 70 R 13	185 / 70 R 13	185 / 70 R 13	195 / 70 R 14
●	●	●	●	●
●	●	●	●	●
AL-KO	AL-KO	AL-KO	AL-KO	AL-KO
●	●	●	●	●

●	●	●	●	●
●	●	●	●	●
●	●	●	●	●
●	●	●	●	●
●	●	●	●	●
●	●	●	●	●
○	○	○	○	○
●	●	●	●	●
●	●	●	●	●

Sen Esche

○	○	○	○	○
●	●	●	●	●
○	○	○	○	○
-	-	-	-	-
●	●	●	●	●

○	○	○	○	○
●	●	●	●	●
81 (10)	81 (10)	81 (10)	81 (10)	81 (10)
●	●	●	●	●

●	●	●	●	●
○	○	○	○	○
●	●	●	●	●
○	○	○	○	○

●	●	●	●	●
○	○	○	○	○
●	●	●	●	●

12 V / 230 V

●	●	●	●	●
300 VA	300 VA	300 VA	300 VA	300 VA
●	●	●	●	●
●	●	●	●	●

PREMIO

* Gewichtserhöhung für mehr Zuladung gegen Aufpreis möglich

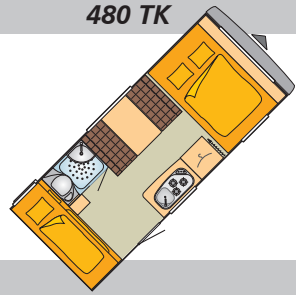

Maße und Gewichte

Gesamtlänge einschließlich Zugdeichsel	ca. cm	700
Aufbaulänge außen / innen	ca. cm	556 / 504
Umlaufmaß	ca. cm	961
Gesamtbreite	ca. cm	230
Gesamthöhe / Innenhöhe	ca. cm	258 / 195
Technisch zulässige Gesamtmasse	kg	1.200 / 1.300*
Masse in fahrbereitem Zustand	ca. kg	960
Zuladung	ca. kg	240 / 340*
Bettenmaße Bug	ca. cm	213 x 136
Bettenmaße Bug	ca. cm	–
Bettenmaße Mitte	ca. cm	171 x 104
Bettenmaße Heck	ca. cm	210 x 76
Bettenmaße Heck	ca. cm	199 x 76

Chassis

Alufelgen	○
Anti-Schlinger-Kupplung	●
Bereifung	195 / 70 R 14
Ersatzradhalterung im Gaskasten	●
Radkastenisolierung	●
Sicherheitsfahrwerk	AL-KO
Stoßdämpfer	●

Aufbau außen

3. Bremsleuchte	●
Aufbautür, einteilig	●
Außenblech, Seitenwand Hammerschlagblech, weiß	●
Dachhaube Midi Heki	●
Dachhaube Mini Heki	●
Doppelfenster, getönt und ausstellbar, mit Kombirollos	●
Fliegenschutz für Eingangstür	○
Großraum-Gaskasten (integriert)	●
Serviceklappe	●

Möbel

Möbeldekor	Sen Esche
------------	-----------

Aufbau - Wohnraum

Festbetten mit Kaltschaummatratze Super Flex	○
Festbetten mit Lattenrost	●
Halterung für Flachbildschirm	○
Kinderetagenbett mit drei Liegeflächen	○
Winterrückenlehnen	●

Küche

Dunstabzug	○
Eingelassenes Gaskochfeld mit Glasabdeckung (3 Flammen)	●
Kühlschrank 12 V / 230 V / Gas	Liter (Gefrierfach)
Spüle (eingelassen in Arbeitsplatte mit Glasabdeckung)	81 (10)
	●

Wasserversorgung - Sanitär

Spül-WC Thetford	●
Warmwasserversorgung Truma-Therme	○
Wasserkarister 16 ltr.	●
Wassertank 40 ltr., fest eingebaut	○

Heizung - Klima

Gasheizung Truma S 3002	●
Truma-Warmluftanlage 12 V	○
Zündautomatik für Gasheizung	●

Elektroinstallation

Beleuchtung	12 V / 230 V
Steckdosen 230 V	●
Umformer	300 VA
Vorzeltleuchte mit Schalter im Eingangsbereich	●
Zentraler Lichtschalter	●

485 TK

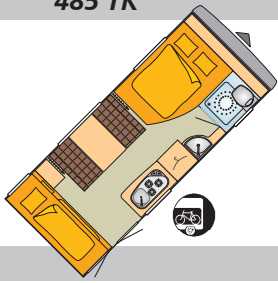

490 TL

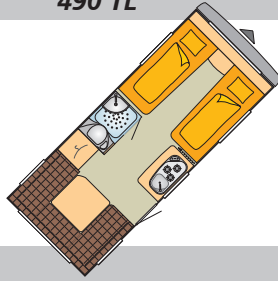

495 TK

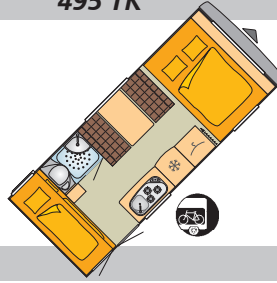

550 TK

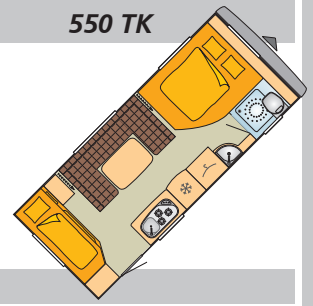

700	710	712	748
556 / 504	566 / 514	566 / 514	602 / 550
961	971	971	1007
230	230	230	250
258 / 195	258 / 195	258 / 195	258 / 195
1.200 / 1.300*	1.200 / 1.300*	1.300 / 1.500*	1.360 / 1.500* / 1.600* / 1.700*
990	970	1.020	1.120
210 / 310*	230 / 330*	280 / 480*	240 / 380* / 480* / 580*
197 x 136 / 99	197 x 89 / 78	212 x 136	197 x 156 / 113
–	197 x 89 / 78	–	–
171 x 104	–	176 x 105	217 x 119
210 x 80	212 x 137	198 x 76	184 x 74
198 x 77	–	199 x 77	192 x 80

○	○	○	○
●	●	●	●
195 / 70 R 14	195 / 70 R 14	185 R 14 C	185 R 14 C
●	●	●	●
●	●	●	●
AL-KO	AL-KO	AL-KO	AL-KO
●	●	●	●

●	●	●	●
●	●	●	●
●	●	●	●
●	●	●	●
●	●	●	●
●	●	●	●
○	○	○	○
●	●	●	●
●	●	●	●

Sen Esche	Sen Esche	Sen Esche	Sen Esche
-----------	-----------	-----------	-----------

○	○	○	○
●	●	●	●
○	○	○	○
○	–	○	○
●	●	●	●

○	○	○	○
●	●	●	●
81 (10)	81 (10)	81 (10)	81 (10)
●	●	●	●

●	●	●	●
○	○	○	○
●	●	●	●
○	○	○	○

●	●	●	●
○	○	○	○
●	●	●	●

12 V / 230 V	12 V / 230 V	12 V / 230 V	12 V / 230 V
●	●	●	●
300 VA	300 VA	300 VA	300 VA
●	●	●	●
●	●	●	●

AVERSO

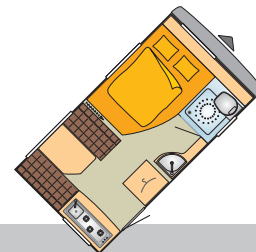

* Gewichtserhöhung für mehr Zuladung gegen Aufpreis möglich

Maße und Gewichte		
Gesamtlänge einschließlich Zugdeichsel	ca. cm	593
Aufbaulänge außen / innen	ca. cm	453 / 395
Umlaufmaß	ca. cm	848
Gesamtbreite	ca. cm	230
Gesamthöhe / Innenhöhe	ca. cm	254 / 192
Technisch zulässige Gesamtmasse	kg	1.200
Masse in fahrbereitem Zustand	ca. kg	920
Zuladung	ca. kg	280
Bettenmaße Bug	ca. cm	–
Bettenmaße Bug	ca. cm	197 x 136 / 92
Bettenmaße Mitte	ca. cm	–
Bettenmaße Mitte	ca. cm	–
Bettenmaße Heck	ca. cm	182 x 107 / 97
Bettenmaße Heck	ca. cm	–
Chassis		
Alufelgen		○
Anti-Schlinger-Kupplung		●
Bereifung		185 R 14 C
Deichselabdeckung		●
Ersatzradhalterung im Gaskasten		●
Radkastenisolierung		●
Sicherheitsfahrwerk		AL-KO
Stabilformstützen		○
Stoßdämpfer		●
Tandemachse		–
Aufbau außen		
3. Bremsleuchte in Logoform		●
Aufbautür, einteilig		●
Außenblech, Seitenwand Hammerschlagblech, weiß		●
Dachhaube Midi Heki		●
Doppelfenster, getönt und ausstellbar, mit Kombirollos		●
Fliegenschutz für Eingangstür		○
Großraum-Gaskasten (integriert)		●
Serviceklappe		●
Möbel		
Möbeldekor		Amarant
Aufbau - Wohnraum		
Festbetten mit Kaltschaummatratze Super Flex		●
Festbetten mit Lattenrost		●
Halterung für Flachbildschirm		○
Kinderetagenbett mit drei Liegeflächen		–
Winterrückenlehnen		●
Küche		
Backofen		○
Eingelassenes Gaskochfeld mit Glasabdeckung (3 Flammen)		●
Kühlschrank 12 V / 230 V / Gas	Liter (Gefrierfach)	80 (10)
Spüle (eingelassen in Arbeitsplatte mit Glasabdeckung)		●
Wasserversorgung - Sanitär		
Spül-WC Thetford		●
Warmwasserversorgung Truma-Therme		○
Wassertank 40 ltr., fest eingebaut		●
Heizung - Klima		
Gasheizung Truma S 3002		●
Gasheizung Truma S 5002		○
Truma-Warmluftanlage 12 V		●
Zündautomatik für Gasheizung		●
Elektroinstallation		
Beleuchtung		12 V / 230 V
Steckdosen 230 V		●
Umformer		300 VA
Vorzeltleuchte mit Schalter im Eingangsbereich		●
Zentraler Lichtschalter		●
Pakete siehe Seite 27-28		
Fifty Paket		○
Winter Paket		○

420 TS

450 TS

460 TL

460 TS

465 TS

470 TS

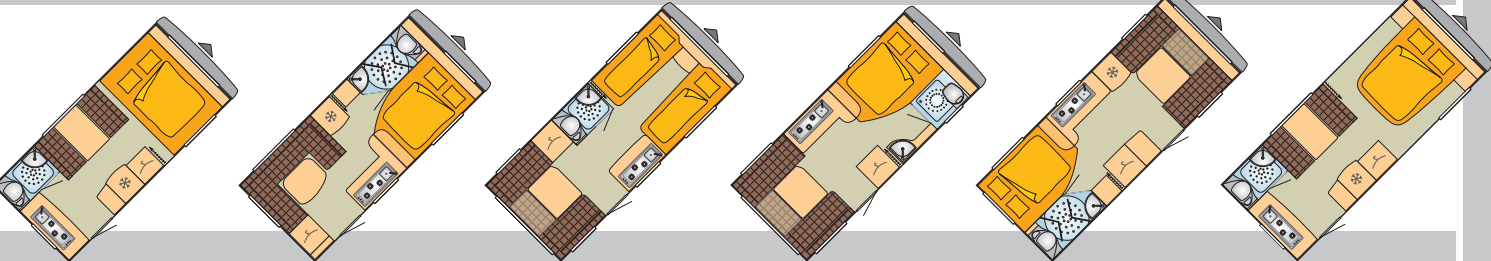

648	665	686	678	722	724
508 / 450	528 / 470	548 / 491	538 / 480	583 / 525	582 / 525
903	923	943	933	978	978
230	230	230	230	230	230
254 / 192	254 / 192	254 / 192	254 / 192	254 / 192	254 / 192
1.300	1.360 / 1.500*	1.360 / 1.500*	1.360 / 1.500*	1.360 / 1.500*	1.360 / 1.500*
1.050	1.080	1.100	1.030	1.150	1.100
250	280 / 420*	260 / 400*	330 / 470*	210 / 350*	260 / 400*
-	-	203 x 88 / 77	-	-	-
211 x 142	197 x 135 / 107	199 x 88 / 77	197 x 136 / 92	212 x 132	200 x 145 / 132
184 x 99	-	-	-	-	170 x 100
-	-	-	-	-	-
-	200 x 138 / 100	212 x 127	212 x 147 / 137	197 x 135 / 107	-
-	-	-	-	-	-

○	○	○	○	○	○
●	●	●	●	●	●
185 R 14 C	185 R 14 C	185 R 14 C	185 R 14 C	185 R 14 C	185 R 14 C
●	●	-	●	●	●
●	●	●	●	●	●
AL-KO	AL-KO	AL-KO	AL-KO	AL-KO	AL-KO
○	○	○	○	○	○
●	●	●	●	●	●
-	-	-	-	-	-

●	●	●	●	●	●
●	●	●	●	●	●
●	●	●	●	●	●
●	●	●	●	●	●
●	●	●	●	●	●
○	○	○	○	○	○
●	●	●	●	●	●
●	●	●	●	●	●

Amarant	Amarant	Amarant	Amarant	Amarant	Amarant
●	●	●	●	●	●
●	●	●	●	●	●
○	○	○	○	○	○
-	-	-	-	-	-
●	●	●	●	●	●

○	○	○	○	○	○
●	●	●	●	●	●
104 (10,5)	104 (10,5)	80 (10)	80 (10)	160 (30)	104 (10,5)
●	●	●	●	●	●
○	○	○	○	○	○
●	●	●	●	●	●

●	●	●	●	●	●
○	○	○	○	○	○
●	●	●	●	●	●
●	●	●	●	●	●

12 V / 230 V	12 V / 230 V	12 V / 230 V	12 V / 230 V	12 V / 230 V	12 V / 230 V
●	●	●	●	●	●
300 VA	300 VA	300 VA	300 VA	300 VA	300 VA
●	●	●	●	●	●
●	●	●	●	●	●

○	○	○	○	○	○
○	○	○	○	○	○

AVERSO

* Gewichtserhöhung für mehr Zuladung gegen Aufpreis möglich

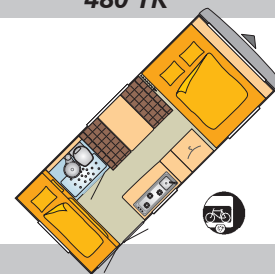

Maße und Gewichte

Gesamtlänge einschließlich Zugdeichsel	ca. cm	705
Aufbaulänge außen / innen	ca. cm	568 / 510
Umlaufmaß	ca. cm	963
Gesamtbreite	ca. cm	230
Gesamthöhe / Innenhöhe	ca. cm	254 / 192
Technisch zulässige Gesamtmasse	kg	1.360 / 1.500*
Masse in fahrbereitem Zustand	ca. kg	1.120
Zuladung	ca. kg	240 / 380*
Bettenmaße Bug	ca. cm	–
Bettenmaße Bug	ca. cm	211 x 142
Bettenmaße Mitte	ca. cm	171 x 98
Bettenmaße Mitte	ca. cm	–
Bettenmaße Heck	ca. cm	218 x 78
Bettenmaße Heck	ca. cm	198 x 77

Chassis

Alufelgen	○
Anti-Schlänger-Kupplung	●
Bereifung	185 R 14 C
Deichselabdeckung	●
Ersatzradhalterung im Gaskasten	●
Radkastenisolierung	●
Sicherheitsfahrwerk	AL-KO
Stabilformstützen	○
Stoßdämpfer	●
Tandemachse	–

Aufbau außen

3. Bremsleuchte in Logoform	●
Aufbautür, einteilig	●
Außenblech, Seitenwand Hammerschlagblech, weiß	●
Dachhaube Midi Heki	●
Doppelfenster, getönt und ausstellbar, mit Kombirollos	●
Fliegenschutz für Eingangstür	○
Großraum-Gaskasten (integriert)	●
Serviceklappe	●

Möbel

Möbeldekor	Amarant
------------	---------

Aufbau - Wohnraum

Festbetten mit Kaltschaummatratze Super Flex	●
Festbetten mit Lattenrost	●
Halterung für Flachbildschirm	○
Kinderetagenbett mit drei Liegeflächen	○
Winterrückenlehnen	●

Küche

Backofen	○	
Eingelassenes Gaskochfeld mit Glasabdeckung (3 Flammen)	●	
Kühlschrank 12 V / 230 V / Gas	Liter (Gefrierfach)	80 (10)
Spüle (eingelassen in Arbeitsplatte mit Glasabdeckung)	●	

Wasserversorgung - Sanitär

Spül-WC Thetford	●
Warmwasserversorgung Truma-Therme	○
Wassertank 40 ltr., fest eingebaut	●

Heizung - Klima

Gasheizung Truma S 3002	●
Gasheizung Truma S 5002	○
Truma-Warmluftanlage 12 V	●
Zündautomatik für Gasheizung	●

Elektroinstallation

Beleuchtung	12 V / 230 V
Steckdosen 230 V	●
Umformer	300 VA
Vorzeltleuchte mit Schalter im Eingangsbereich	●
Zentraler Lichtschalter	●

Pakete siehe Seite 27-28

Fifty Paket	○
Winter Paket	○

495 TK

500 TK

500 TL

550 TK

800 TK

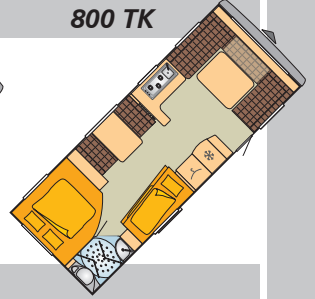
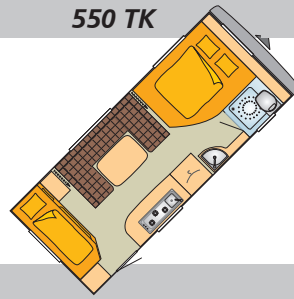
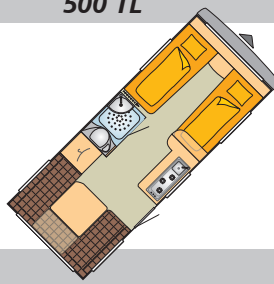
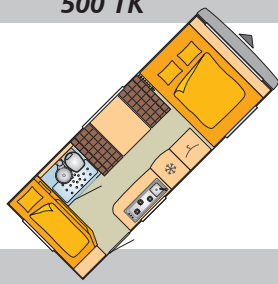
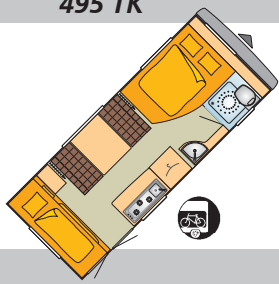

728	728	728	748	953
588 / 530	588 / 530	588 / 530	608 / 550	814 / 756
983	983	983	1.003	1.209
230	230	230	250	250
254 / 192	254 / 192	254 / 192	254 / 192	254 / 192
1.360 / 1.500*	1.360 / 1.500* / 1.600*	1.360 / 1.500*	1.500 / 1.600* / 1.700*	2.200 / 2.500*
1.130	1.120	1.150	1.220	1.710
230 / 370*	240 / 380* / 480*	210 / 350*	280 / 380* / 480*	490 / 790*
-	-	197 x 89 / 78	-	-
197 x 136 / 93	211 x 142	197 x 89 / 78	197 x 157 / 118	232 x 172 / 147
194 x 106	194 x 99	-	215 x 118	191 x 71 / 56 - 189 x 60
-	-	-	-	194 x 97
218 x 78	190 x 78 / 57	212 x 147 / 132	199 x 78 / 57	203 x 153 / 126
198 x 77	190 x 78 / 57	-	199 x 78 / 57	-

○	○	○	○	-
●	●	●	●	●
185 R 14 C	185 R 14 C	185 R 14 C	185 R 14 C	185 / 60 R 15 C
●	●	●	●	●
●	●	●	●	●
●	●	●	●	●
AL-KO	AL-KO	AL-KO	AL-KO	AL-KO
○	○	○	●	●
●	●	●	●	●
-	-	-	-	●

●	●	●	●	●
●	●	●	●	●
●	●	●	●	●
●	●	●	●	●
●	●	●	●	●
○	○	○	○	○
●	●	●	●	●
●	●	●	●	●

Amarant	Amarant	Amarant	Amarant	Amarant
●	●	●	●	●
●	●	●	●	●
○	○	○	○	○
○	○	-	○	○
●	●	●	●	●

○	○	○	○	○
●	●	●	●	●
80 (10)	104 (10,5)	80 (10)	104 (10,5)	104 (10,5)
●	●	●	●	●
●	●	●	●	●
○	○	○	○	○
●	●	●	●	●

●	●	●	●	-
○	○	○	○	●
●	●	●	●	●
●	●	●	●	●

12 V / 230 V	12 V / 230 V	12 V / 230 V	12 V / 230 V	12 V / 230 V
●	●	●	●	●
300 VA	300 VA	300 VA	300 VA	300 VA
●	●	●	●	●
●	●	●	●	●

○	○	○	○	○
○	○	○	○	○

AVERSO PLUS

* Gewichtserhöhung für mehr Zuladung gegen Aufpreis möglich

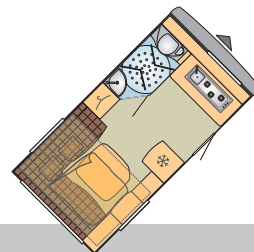

Maße und Gewichte

Gesamtlänge einschließlich Zugdeichsel	ca. cm	597
Aufbaulänge außen / innen	ca. cm	458 / 400
Gesamtbreite	ca. cm	230
Gesamthöhe / Innenhöhe	ca. cm	275 / 212
Technisch zulässige Gesamtmasse	kg	1.360 / 1.500* / 1.600* / 1.700*
Masse in fahrbereitem Zustand	ca. kg	1.100
Zuladung	ca. kg	260 / 400* / 500* / 600*
Bettenmaße Bug	ca. cm	–
Bettenmaße Bug	ca. cm	–
Bettenmaße Hubbett	ca. cm	194 x 144
Bettenmaße Heck	ca. cm	–

Chassis

Alufelgen	○
Anti-Schlinger-Kupplung	●
Bereifung	185 R 14 C
Deichselabdeckung	●
Ersatzradhalterung im Gaskasten	●
Radkastenisolierung	●
Sicherheitsfahrwerk	AL-KO
Stabilformstützen	○
Stoßdämpfer	●

Aufbau außen

3. Bremsleuchte in Logoform	●
Aufbautür, einteilig	●
Außenblech, Seitenwand Glattblech, Jungle	○
Außenblech, Seitenwand Hammerschlagblech, silver	○
Außenblech, Seitenwand Hammerschlagblech, weiß	●
Dachhaube Midi Heki	–
Doppelfenster, getönt und ausstellbar, mit Kombirollos	●
Fliegenschutz für Eingangstür	○
Großraum-Gaskasten (integriert)	●
Serviceklappe	●

Möbel (Dekor wählbar)

Möbeldekor	Amarant
Möbeldekor (Dekor wählbar)	Nussbaum Merano

Aufbau - Wohnraum

Etagenbett mit Schaummatratze	–
Halterung für Flachbildschirm	●
Hubbett mit Kaltschaummatratze	●
Nackenstützen	●
Winterrückenlehnen	●

Küche

Backofen	○
Eingelassenes Gaskochfeld mit Glasabdeckung (3 Flammen)	●
Kühlschrank 12 V / 230 V / Gas	Liter (Gefrierfach)
Spüle (eingelassen in Arbeitsplatte mit Glasabdeckung)	104 (10,5)

Wasserversorgung - Sanitär

Spül-WC Thetford	●
Warmwasserversorgung Truma-Therme	○
Wassertank 40 ltr., fest eingebaut	●

Heizung - Klima

Fußbodenerwärmung 230 V / 24 V inkl. Trafo	○
Gasheizung Truma S 3002	●
Gasheizung Truma S 5002	–
Truma-Warmluftanlage 12 V	●
Zündautomatik für Gasheizung	●

Elektroinstallation

Beleuchtung	12 V / 230 V
Steckdosen 230 V	●
Umformer	300 VA
Vorzeltleuchte mit Schalter im Eingangsbereich	●
Zentraler Lichtschalter	●

Pakete siehe Seite 27-28

Design Paket	○
Winter Paket	○

440 TK

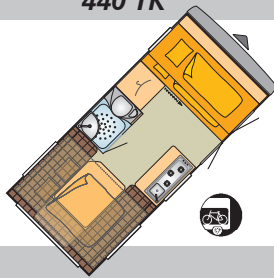

510 TK

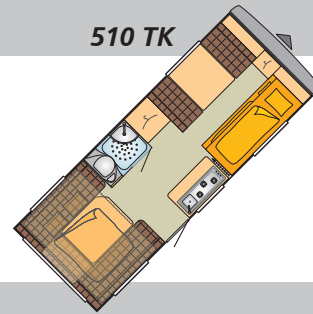

651
516 / 459
230
275 / 212
1.360 / 1.500* / 1.600*
1.150
210 / 350* / 450*
208 x 86
203 x 83
194 x 144
208 x 175

739
608 / 550
230
275 / 212
1.500 / 1.600* / 1.700*
1.270
230 / 330* / 430*
190 x 77
195 x 73 – 191 x 75
194 x 144
208 x 175 / 164

○
●
185 R 14 C

○
●
185 R 14 C

●
●
AL-KO

●
●
AL-KO

○
●
Amarant
Nussbaum Merano

○
●
Amarant
Nussbaum Merano

●
○
80 (10)

●
○
80 (10)

○
●
12 V / 230 V

○
●
12 V / 230 V

●
●
300 VA

●
●
300 VA

○
○

○
○

BELCANTO

* Gewichtserhöhung für mehr Zuladung gegen Aufpreis möglich

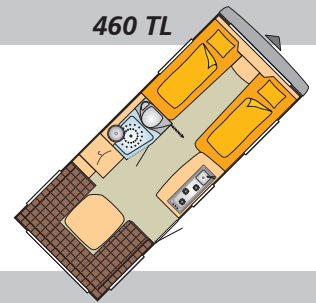

Maße und Gewichte

Gesamtlänge einschließlich Zugdeichsel	ca. cm	712
Aufbaulänge außen / innen	ca. cm	578 / 520
Umlaufmaß	ca. cm	977
Gesamtbreite	ca. cm	230
Gesamthöhe / Innenhöhe	ca. cm	254 / 195
Technisch zulässige Gesamtmasse	kg	1.500
Masse in fahrbereitem Zustand	ca. kg	1.200
Zuladung	ca. kg	300
Bettenmaße Bug	ca. cm	190 x 88 / 77
Bettenmaße Bug	ca. cm	200 x 88 / 77
Bettenmaße Mitte	ca. cm	–
Bettenmaße Heck	ca. cm	214 x 147
Bettenmaße Heck	ca. cm	–

Chassis

Alufelgen	○
Anti-Schlinger-Kupplung	●
Bereifung	195 R 14 C
Deichselabdeckung	●
Ersatzradhalterung im Gaskasten	–
Radkastenisolierung	●
Sicherheitsfahrwerk	BPW
Stabilformstützen	●
Stoßdämpfer	●

Aufbau außen

3. Bremsleuchte in Logoform	●
Aufbautür, einteilig	●
Außenblech, Seitenwand Hammerschlagblech, weiß	●
Dachhaube Midi Heki	●
Doppelfenster, getönt und ausstellbar, mit Kombirollos	●
Fliegenschutz für Eingangstür	○
Großraum-Gaskasten (integriert)	●
Serviceklappe	●

Möbel

Möbeldekor	Zeder
------------	-------

Aufbau - Wohnraum

Festbetten mit Kaltschaummatratze Super Flex	●
Festbetten mit Lattenrost und verstellbarem Kopfteil (easy-flex)	●
Hinterlüftete Dachoberschranke (Air-plus)	●
Kinderetagenbett mit drei Liegeflächen	–
Nackenstützen	●
Winterrückenlehnen	●

Küche

Backofen	○	
Eingelassenes Gaskochfeld mit Glasabdeckung (3 Flammen)	●	
Kühlschrank 12 V / 230 V / Gas	Liter (Gefrierfach)	104 (10,5)
Spüle (eingelassen in Arbeitsplatte mit Glasabdeckung)	●	

Wasserversorgung - Sanitär

Spül-WC Thetford	●
Warmwasserversorgung Truma-Therme	●
Wassertank 40 ltr., fest eingebaut	●

Heizung - Klima

Fußbodenerwärmung 230 V / 24 V inkl. Trafo	○
Gasheizung Truma S 3002	●
Gasheizung Truma S 5002	○
Truma-Warmluftanlage 12 V	●
Zündautomatik für Gasheizung	●

Elektroinstallation

Beleuchtung	12 V / 230 V
Steckdosen 230 V	●
Umformer	400 VA
Vorzeltleuchte mit Schalter im Eingangsbereich	●
Zentraler Lichtschalter	●

Pakete siehe Seite 27-28

Design Paket	○
Winter Paket	○

465 TS

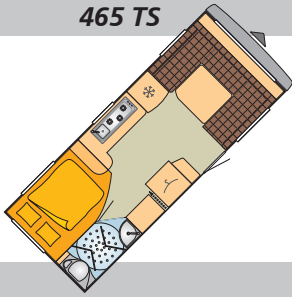

510 TS

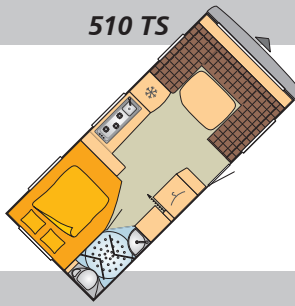

535 TL

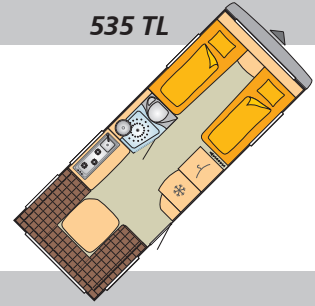

465 TS	510 TS	535 TL
720	726	754
588 / 530	588 / 530	616 / 558
987	987	1.015
230	250	230
254 / 195	254 / 195	254 / 195
1.600 / 1.700*	1.600 / 1.700*	1.600 / 1.700*
1.350	1.410	1.350
250 / 350*	190 / 290*	250 / 350*
214 x 148 / 138	234 x 147 / 134	198 x 84 / 82
-	-	194 x 84 / 82
-	-	-
197 x 135 / 107	195 x 153 / 130	212 x 146 / 131
-	-	-
○	○	○
●	●	●
195 R 14 C	195 R 14 C	195 R 14 C
●	●	●
●	●	●
●	●	●
BPW	BPW	BPW
●	●	●
●	●	●
●	●	●
●	●	●
●	●	●
●	●	●
○	○	○
●	●	●
●	●	●
Zeder	Zeder	Zeder
●	●	●
●	●	●
●	●	●
-	-	-
●	●	●
●	●	●
○	○	○
●	●	●
160 (30)	160 (30)	104 (10,5)
●	●	●
●	●	●
●	●	●
○	○	○
●	●	-
○	○	●
●	●	●
●	●	●
12 V / 230 V	12 V / 230 V	12 V / 230 V
●	●	●
400 VA	400 VA	400 VA
●	●	●
●	●	●
○	○	○
○	○	○

BELCANTO

* Gewichtserhöhung für mehr Zuladung gegen Aufpreis möglich

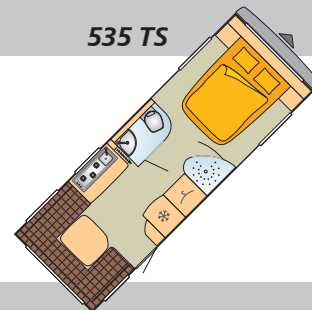

Maße und Gewichte		
Gesamtlänge einschließlich Zugdeichsel	ca. cm	803
Aufbaulänge außen / innen	ca. cm	663 / 605
Umlaufmaß	ca. cm	1.062
Gesamtbreite	ca. cm	230
Gesamthöhe / Innenhöhe	ca. cm	254 / 195
Technisch zulässige Gesamtmasse	kg	1.700 / 1.800*
Masse in fahrbereitem Zustand	ca. kg	1.410
Zuladung	ca. kg	290 / 390*
Bettenmaße Bug	ca. cm	190 x 145 / 134
Bettenmaße Bug	ca. cm	–
Bettenmaße Mitte	ca. cm	–
Bettenmaße Heck	ca. cm	214 x 147 / 117
Bettenmaße Heck	ca. cm	–
Chassis		
Alufelgen		○
Anti-Schlinger-Kupplung		●
Bereifung		195 R 14 C
Deichselabdeckung		●
Ersatzradhalterung im Gaskasten		●
Radkastenisolierung		●
Sicherheitsfahrwerk		BPW
Stabilformstützen		●
Stoßdämpfer		●
Aufbau außen		
3. Bremsleuchte in Logoform		●
Aufbautür, einteilig		●
Außenblech, Seitenwand Hammerschlagblech, weiß		●
Dachhaube Midi Heki		●
Doppelfenster, getönt und ausstellbar, mit Kombirollos		●
Fliegenschutz für Eingangstür		○
Großraum-Gaskasten (integriert)		●
Serviceklappe		●
Möbel		
Möbeldekor		Zeder
Aufbau - Wohnraum		
Festbetten mit Kaltschaummatratze Super Flex		●
Festbetten mit Lattenrost und verstellbarem Kopfteil (easy-flex)		●
Hinterlüftete Dachoberschranke (Air-plus)		●
Kinderetagenbett mit drei Liegeflächen		–
Nackenstützen		●
Winterrückenlehnen		●
Küche		
Backofen		○
Eingelassenes Gaskochfeld mit Glasabdeckung (3 Flammen)		●
Kühlschrank 12 V / 230 V / Gas	Liter (Gefrierfach)	104 (10,5)
Spüle (eingelassen in Arbeitsplatte mit Glasabdeckung)		●
Wasserversorgung - Sanitär		
Spül-WC Thetford		●
Warmwasserversorgung Truma-Therme		●
Wassertank 40 ltr., fest eingebaut		●
Heizung - Klima		
Fußbodenerwärmung 230 V / 24 V inkl. Trafo		○
Gasheizung Truma S 3002		–
Gasheizung Truma S 5002		●
Truma-Warmluftanlage 12 V		●
Zündautomatik für Gasheizung		●
Elektroinstallation		
Beleuchtung		12 V / 230 V
Steckdosen 230 V		●
Umformer		400 VA
Vorzeltleuchte mit Schalter im Eingangsbereich		●
Zentraler Lichtschalter		●
Pakete siehe Seite 27-28		
Design Paket		○
Winter Paket		○

540 TL

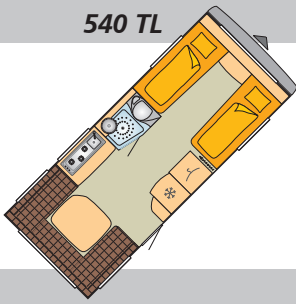

540 TS

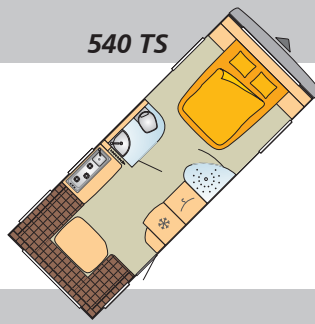

560 TK

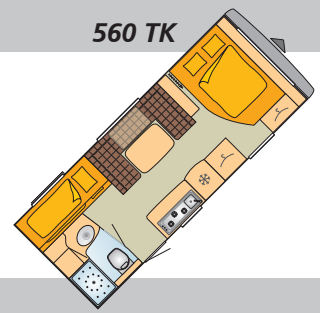

757	800	778
616 / 558	663 / 605	636 / 578
1.015	1.062	1.034
250	250	250
254 / 195	254 / 195	254 / 195
1.700 / 1.800* / 1.900*	1.700 / 1.800* / 1.900*	1.700 / 1.800* / 1.900*
1.400	1.450	1.450
300 / 400* / 500*	250 / 350* / 450*	250 / 350* / 450*
198 x 84 / 82	190 x 145 / 143	200 x 140
194 x 84 / 82	–	–
–	–	202 x 123
234 x 146 / 131	234 x 147 / 117	194 x 75
–	–	194 x 75

○	○	○
●	●	●
195 R 14 C	195 R 14 C	195 R 14 C
●	●	●
●	●	●
●	●	●
AL-KO	AL-KO	AL-KO
●	●	●
●	●	●
●	●	●
●	●	●
●	●	●
○	○	○
●	●	●
●	●	●

Zeder

Zeder

Zeder

●	●	●
●	●	●
●	●	●
–	–	○
●	●	●
●	●	●
○	○	○
●	●	●
104 (10,5)	104 (10,5)	104 (10,5)
●	●	●
●	●	●
●	●	●
○	○	○
–	–	–
●	●	●
●	●	●
●	●	●
12 V / 230 V	12 V / 230 V	12 V / 230 V
●	●	●
400 VA	400 VA	400 VA
●	●	●
●	●	●
○	○	○
○	○	○

TRECENTO

* Gewichtserhöhung für mehr Zuladung gegen Aufpreis möglich

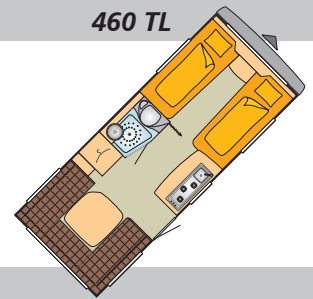

Maße und Gewichte

Gesamtlänge einschließlich Zugdeichsel	ca. cm	712
Aufbaulänge außen / innen	ca. cm	578 / 520
Umlaufmaß	ca. cm	977
Gesamtbreite	ca. cm	230
Gesamthöhe / Innenhöhe	ca. cm	254 / 195
Technisch zulässige Gesamtmasse	kg	1.500
Masse in fahrbereitem Zustand	ca. kg	1.220
Zuladung	ca. kg	280
Bettenmaße Bug	ca. cm	190 x 88 / 77
Bettenmaße Bug	ca. cm	200 x 88 / 77
Bettenmaße Mitte	ca. cm	–
Bettenmaße Heck	ca. cm	212 x 146
Bettenmaße Heck	ca. cm	–

Chassis

Alufelgen	●
Anti-Schlinger-Kupplung	●
Bereifung	195 R 14 C
Deichselabdeckung	●
Ersatzradhalterung im Gaskasten	–
Sicherheitsfahrwerk	BPW
Stabilformstützen	●
Stoßdämpfer	●

Aufbau außen

3. Bremsleuchte in Logoform	●
Aufbautür, einteilig mit integriertem Fenster, Fliegenschutz und Abfallsammler (Seitz)	●
Außenblech, Seitenwand Glattblech, opale	●
Außenblech, Seitenwand Glattblech, weiß	○
Dachhaube Heki-Kippdach	●
Doppelfenster, getönt und ausstellbar, mit Kombirollos	●
Serviceklappe	●

Möbel

Möbeldekor	Nussbaum Merano
------------	-----------------

Aufbau - Wohnraum

Festbetten mit Kaltschaummatratze Super Flex	●
Festbetten mit Lattenrost und verstellbarem Kopfteil (easy-flex)	●
Halterung für Flachbildschirm	●
Hinterlüftete Dachoverschränke (Air-plus)	●
Kinderretagenbett mit drei Liegeflächen	–
Nackenstützen	●
Sitzgruppenpolster mit Kaltschaum	●
Tagesdecke(n)	●
Teppichboden, gekettelt	●
Wandtasche(n)	●
Winterrückenlehnen	●

Küche

Dunstabzug	●	
Eingelassenes Gaskochfeld mit Glasabdeckung (3 Flammen)	●	
Kühlschrank 12 V / 230 V / Gas	Liter (Gefrierfach)	104 (10,5)
Spüle (eingelassen in Arbeitsplatte mit Glasabdeckung)	●	

Wasserversorgung - Sanitär

Abwassertank rollbar	●
Spül-WC Thetford	●
Warmwasserversorgung Truma-Therme	●
Wassertank 40 ltr., fest eingebaut	●

Heizung - Klima

Gasheizung Truma S 3002	●
Gasheizung Truma S 5002	○
Truma-Warmluftanlage 12 V	●
Zündautomatik für Gasheizung	●

Elektroinstallation

Beleuchtung	12 V / 230 V
Indirekte Beleuchtung über den Oberschränken	●
Steckdosen 230 V	●
Umformer	400 VA
Vorzeltleuchte mit Schalter im Eingangsbereich	●
Zentraler Lichtschalter	●

Pakete siehe Seite 27-28

Winter Paket	○
--------------	---

465 TS

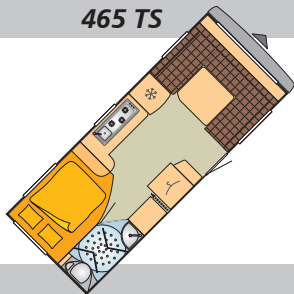

510 TS

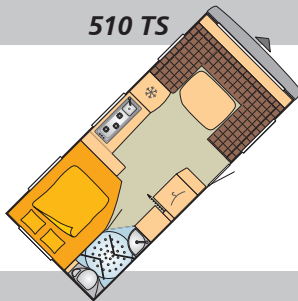

535 TL

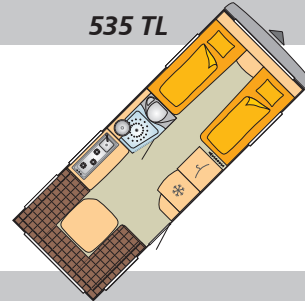

720	726	754
588 / 530	588 / 530	616 / 558
987	987	1.015
230	250	230
254 / 195	254 / 195	254 / 195
1.600 / 1.700*	1.600 / 1.700*	1.600 / 1.700*
1.370	1.410	1.350
230 / 330*	190 / 290*	250 / 350*
214 x 148 / 138	234 x 147 / 134	198 x 84 / 82
-	-	194 x 84 / 82
-	-	-
197 x 135 / 107	195 x 153 / 130	212 x 146 / 131
-	-	-

●	●	●
●	●	●
195 R 14 C	195 R 14 C	195 R 14 C
●	●	●
●	●	●
BPW	BPW	BPW
●	●	●
●	●	●

●	●	●
●	●	●
●	●	●
○	○	○
●	●	●
●	●	●
●	●	●

Nussbaum Merano

●	●	●
●	●	●
●	●	●
●	●	●
-	-	-
●	●	●
●	●	●
●	●	●
●	●	●
●	●	●
●	●	●

●	●	●
●	●	●
160 (30)	160 (30)	104 (10,5)
●	●	●

●	●	●
●	●	●
●	●	●
●	●	●

●	●	-
○	○	●
●	●	●
●	●	●

12 V / 230 V	12 V / 230 V	12 V / 230 V
●	●	●
●	●	●
400 VA	400 VA	400 VA
●	●	●
●	●	●

○	○	○
---	---	---

TRECENTO

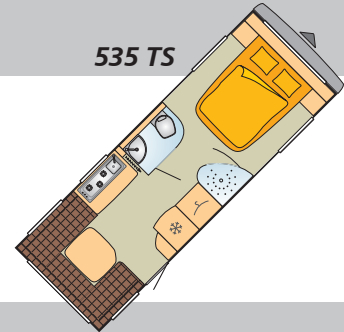

* Gewichtserhöhung für mehr Zuladung gegen Aufpreis möglich

Maße und Gewichte

Gesamtlänge einschließlich Zugdeichsel	ca. cm	803
Aufbaulänge außen / innen	ca. cm	663 / 605
Umlaufmaß	ca. cm	1.062
Gesamtbreite	ca. cm	230
Gesamthöhe / Innenhöhe	ca. cm	254 / 195
Technisch zulässige Gesamtmasse	kg	1.700 / 1.800*
Masse in fahrbereitem Zustand	ca. kg	1.410
Zuladung	ca. kg	290 / 390*
Bettenmaße Bug	ca. cm	200 x 145 / 134
Bettenmaße Bug	ca. cm	–
Bettenmaße Mitte	ca. cm	–
Bettenmaße Heck	ca. cm	212 x 160 / 120
Bettenmaße Heck	ca. cm	–

Chassis

Alufelgen	●
Anti-Schlänger-Kupplung	●
Bereifung	195 R 14 C
Deichselabdeckung	●
Ersatzradhalterung im Gaskasten	●
Sicherheitsfahrwerk	BPW
Stabilformstützen	●
Stoßdämpfer	●

Aufbau außen

3. Bremsleuchte in Logoform	●
Aufbautür, einteilig mit integriertem Fenster, Fliegenschutz und Abfallsammler (Seitz)	●
Außenblech, Seitenwand Glattblech, opale	●
Außenblech, Seitenwand Glattblech, weiß	○
Dachhaube Heki-Kippdach	●
Doppelfenster, getönt und ausstellbar, mit Kombirollos	●
Serviceklappe	●

Möbel

Möbeldekor	Nussbaum Merano
------------	-----------------

Aufbau - Wohnraum

Festbetten mit Kaltschaummatratze Super Flex	●
Festbetten mit Lattenrost und verstellbarem Kopfteil (easy-flex)	●
Halterung für Flachbildschirm	●
Hinterlüftete Dachoberschranke (Air-plus)	●
Kinderretagenbett mit drei Liegeflächen	–
Nackenstützen	●
Sitzgruppenpolster mit Kaltschaum	●
Tagesdecke(n)	●
Teppichboden, gekettelt	●
Wandtasche(n)	●
Winterrückenlehnen	●

Küche

Dunstabzug	●	
Eingelassenes Gaskochfeld mit Glasabdeckung (3 Flammen)	●	
Kühlschrank 12 V / 230 V / Gas	Liter (Gefrierfach)	104 (10,5)
Spüle (eingelassen in Arbeitsplatte mit Glasabdeckung)	●	

Wasserversorgung - Sanitär

Abwassertank rollbar	●
Spül-WC Thetford	●
Warmwasserversorgung Truma-Therme	●
Wassertank 40 ltr., fest eingebaut	●

Heizung - Klima

Gasheizung Truma S 3002	–
Gasheizung Truma S 5002	●
Truma-Warmluftanlage 12 V	●
Zündautomatik für Gasheizung	●

Elektroinstallation

Beleuchtung	12 V / 230 V
Indirekte Beleuchtung über den Oberschränken	●
Steckdosen 230 V	●
Umformer	400 VA
Vorzeltleuchte mit Schalter im Eingangsbereich	●
Zentraler Lichtschalter	●

Pakete siehe Seite 27-28

Winter Paket	○
--------------	---

540 TL

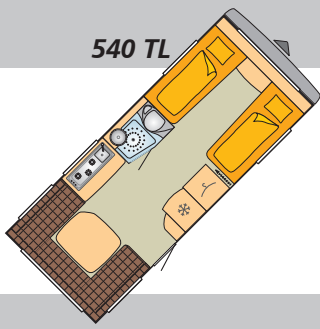

540 TS

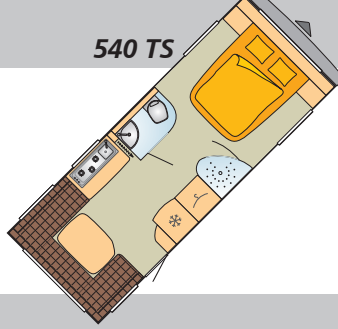

560 TK

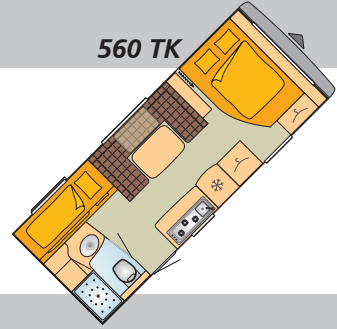

757	800	778
616 / 558	663 / 605	636 / 578
1.015	1.062	1.034
250	250	250
254 / 195	254 / 195	254 / 195
1.700 / 1.800* / 1.900*	1.700 / 1.800* / 1.900*	1.700 / 1.800* / 1.900*
1.400	1.450	1.460
300 / 400* / 500*	250 / 350* / 450*	240 / 340* / 440*
198 x 84 / 82	200 x 145 / 134	200 x 140
194 x 84 / 82	-	-
-	-	202 x 123
234 x 146 / 131	234 x 160 / 120	194 x 75
-	-	194 x 75

●	●	●
●	●	●
195 R 14 C	195 R 14 C	195 R 14 C
●	●	●
●	●	●
AL-KO	AL-KO	AL-KO
●	●	●
●	●	●

●	●	●
●	●	●
●	●	●
○	○	○
●	●	●
●	●	●
●	●	●

Nussbaum Merano

●	●	●
●	●	●
●	●	●
●	●	●
-	-	○
●	●	●
●	●	●
●	●	●
●	●	●
●	●	●

●	●	●
●	●	●
104 (10,5)	104 (10,5)	104 (10,5)
●	●	●

●	●	●
●	●	●
●	●	●
●	●	●

-	-	-
●	●	●
●	●	●
●	●	●

12 V / 230 V	12 V / 230 V	12 V / 230 V
●	●	●
●	●	●
400 VA	400 VA	400 VA
●	●	●
●	●	●
○	○	○

Zubehör

● serienmäßig ○ gegen Aufpreis – technisch nicht vorgesehen

Bezeichnung	UVP
Chassis	
Alko-Trailer-Control ATC ¹⁾	788,-
Alufelgen 185 / 70 R 13	415,-
Alufelgen 185 R 14C	415,-
Alufelgen 195 / 70 R 14	415,-
Alufelgen 195 R 14C	415,-
Deichselabdeckung	136,-
Diebstahlsicherung für Deichselkopf (WS 3000) für BPW Fahrgestelle ³⁾	62,-
Diebstahlsicherung für Deichselkopf, AKS 1300 für AL-KO Fahrgestelle ⁴⁾	62,-
Diebstahlsicherung für Deichselkopf, AKS 3004 für AL-KO Fahrgestelle ⁵⁾	62,-
Ersatzrad 185 / 70 R 13	158,-
Ersatzrad 185 R 14C	168,-
Ersatzrad 195 / 70 R 14	183,-
Ersatzrad 195 R 14C	215,-
Ersatzrad Tandem 185 / 70 R 14 ²⁾	241,-
Ersatzradhalterung unter dem Fahrgestell ⁶⁾	163,-
Gewichtserhöhung von 1.000 auf 1.100 kg ⁷⁾	152,-
Gewichtserhöhung von 1.100 auf 1.200 kg ⁷⁾	152,-
Gewichtserhöhung von 1.200 auf 1.300 kg ⁷⁾	152,-
Gewichtserhöhung von 1.300 / 1.360 auf 1.500 kg ⁷⁾	435,-
Gewichtserhöhung von 1.500 auf 1.600 kg ⁷⁾	435,-
Gewichtserhöhung von 1.600 auf 1.700 kg ⁷⁾	152,-
Gewichtserhöhung von 1.700 auf 1.800 kg ⁷⁾	435,-
Gewichtserhöhung von 1.800 auf 1.900 kg ⁷⁾	152,-
Gewichtserhöhung von 2.000 auf 2.200 kg ⁷⁾	435,-
Gewichtserhöhung von 2.200 auf 2.500 kg ⁷⁾	152,-
IDC (Intelligent Drive Control) für BPW Fahrgestelle ³⁾	993,-
Stabilformstützen, Satz ⁸⁾	163,-
Truma Mover SE R für Einachser ⁹⁾	2.667,-
Wagenheber, AL-KO ¹⁰⁾	158,-
Aufbau, außen	
Aufbautür einteilig mit integriertem Fenster, Fliegenschutz und Abfallsammler	344,-
Außenblech, Seitenwand Glattblech, Jungle ¹¹⁾	608,-
Außenblech, Seitenwand Glattblech, silver ¹¹⁾	956,-
Außenblech, Seitenwand Glattblech, silver ¹¹⁾	1.151,-
Außenblech, Seitenwand Glattblech, weiß ¹¹⁾	1.151,-
Außenblech, Seitenwand Glattblech, weiß ¹¹⁾	657,-
Außenblech, Seitenwand Glattblech, weiß ¹¹⁾	Ohne Aufpreis
Außenblech, Seitenwand Hammerschlag, silver	608,-
Außenblech, Seitenwand Hammerschlag, silver	608,-
Dachfenster Heki Kippdach (960 x 655 mm)	165,-
Fahrradträger Deichsel für 2 Räder ¹²⁾	152,-
Fahrradträger Heck für 2 Räder ¹³⁾	353,-
Garagenklappe 1130 x 660 mm links ⁴²⁾	360,-
Garagenklappe 1130 x 660 mm, rechts ⁴²⁾	360,-
Serviceklappe 1000 x 305 mm ¹⁴⁾	273,-
Serviceklappe 1675 x 885 mm ¹⁵⁾	340,-
Serviceklappe 350 x 300 mm ¹⁴⁾	215,-
Serviceklappe 700 x 305 mm ¹⁴⁾	241,-
Aufbau, innen	
Elektrisches Hubbett ¹⁶⁾	788,-
Fliegenschutz für Eingangstür ¹⁷⁾	144,-
Indirekte Beleuchtung über den Oberschränken	406,-
Kinderetagenbett mit drei Liegeflächen ¹⁸⁾	447,-
Lederausstattung Eston	1.437,-
Lederausstattung Strada	1.437,-

Premio	Averso	Averso Plus	Belcanto	Trecento	Gewicht
○	○	○	○	○	5
○	-	-	-	-	-
○	○	○	-	-	-
○	-	-	-	-	-
-	-	-	○	●	-
○	●	●	●	●	3
-	-	-	○	○	2
○	○	○	-	-	2
-	○	○	○	○	2
○	-	-	-	-	18
-	○	○	-	-	18
○	-	-	-	-	20
-	-	-	○	○	19
-	○	-	○	○	18
○	-	○	○	○	1
○	-	-	-	-	-
○	-	-	-	-	10
○	-	-	-	-	-
○	○	○	-	○	5
○	○	○	-	-	10
○	○	○	○	○	-
-	-	-	○	○	10
-	-	-	○	○	-
-	-	-	○	○	10
-	○	-	○	○	10
-	-	-	○	○	6
○	○	○	●	●	4
-	○	○	○	○	35
○	○	○	○	○	5
○	○	○	○	●	8
-	-	○	-	-	20
-	-	-	○	-	30
-	○	-	-	-	30
-	○	-	-	-	30
-	-	-	○	-	30
-	-	-	-	○	-
-	-	○	-	-	-
-	-	-	○	-	-
○	○	○	○	○	11
-	○	○	○	○	4
○	○	○	○	○	10
○	○	-	-	-	3
○	-	-	-	-	3
○	○	○	○	○	2
-	-	○	-	-	3
-	-	○	-	-	1
-	○	○	○	○	1
-	-	-	○	-	-
○	○	○	○	●	3
-	-	-	○	●	-
○	○	-	○	○	20
-	○	○	○	○	-
-	○	○	○	○	-

Zubehör

● serienmäßig ○ gegen Aufpreis – technisch nicht vorgesehen

Bezeichnung	UVP
Minisafe, AL-KO	132,-
Nackenstützen (2 Stück) in Rundsitzgruppe	115,-
Polstervariante Nova Amber	304,-
Polstervariante Nova Amber	504,-
Polstervariante Nova Rosso	304,-
Polstervariante Nova Rosso	504,-
Polstervariante Nova Salsa	304,-
Polstervariante Nova Salsa	504,-
Polstervarianten Premio	200,-
Rollrost (Single-Twin-Bett) ¹⁹⁾	279,-
Rundsitzgruppe ⁴⁴⁾	254,-
Super Flex Kaltschaummatratze ²⁰⁾	185,-
Tagesdecke Doppelbett ⁴³⁾	158,-
Tagesdecken Einzelbett ⁴³⁾	158,-
Teppichboden gekettelt	242,-
Wandtasche(n) ²¹⁾	184,-
Küche	
Abfallsammler in Eingangstür ²²⁾	30,-
Backofen ²³⁾	604,-
Dunstabzug ²⁴⁾	194,-
Kühlschrank 160 ltr., Dometic anstelle Kühlschrank 104 ltr. ²⁵⁾	792,-
Mikrowelle ²⁶⁾	215,-
TecTower Dometic (Mehrpreiszu Kühlschrank 160 ltr. Dometic) ²⁷⁾	509,-
Wasserversorgung - Sanitär	
Abwasserleitungen isoliert und beheizt ²⁸⁾	1.020,-
Abwassertank 22 ltr., rollbar, inkl. Halterung	126,-
Außendusche mit Mischbatterie ²⁹⁾	168,-
Citywasseranschluß ³⁰⁾	168,-
Warmwasserversorgung mit Truma Elektroboiler ³¹⁾	483,-
Warmwasserversorgung mit Truma Gasboiler ³¹⁾	1.255,-
Warmwasserversorgung, Truma Therme ³²⁾	337,-
Wassertank 22 ltr., mit Serviceklappe, rollbar ³³⁾	263,-
Wassertank 40 ltr., fest installiert	226,-
Elektroinstallation	
Elektro-Kit 110 AH ³⁴⁾	895,-
Kombisteckdose, 230 V / 12 V / TV	99,-
Heizung - Klima	
Alde Warmwasserheizung ³⁵⁾	2.091,-
Fußbodenerwärmung 230 V / 24 V inkl. Trafo	546,-
Heizung, Truma S 5002	311,-
Klimaanlage, Dometic B 2200 ^{36) 41)}	2.127,-
Klimaanlage, TELECO Silent 7300 H ^{36) 41)}	1.636,-
Klimaanlage, Truma Saphir Compact ³⁷⁾	2.091,-
Truma Airmix	142,-
Truma Ultraheat	377,-
Truma Warmluftanlage 12 V / 230 V	273,-
Gasanlage	
Automatische Gasflaschenumschaltanlage mit Fernanzeige und EISEX, Truma	231,-
Gasaußenanschluss	215,-
Gasflasche 11 kg, aus Aluminium	163,-
Audio - Media	
2. Kopfhörer für AIO SAT-Anlagensystem	65,-
Halterung für Flachbildschirm ³⁸⁾	215,-
SAT-Anlagensystem AIO Alden GoSat 60 ^{36) 39)}	2.799,-
SAT-Anlagensystem AIO Alden Orbiter 60 ^{36) 40)}	3.249,-
SAT-Anlagensystem AIO Alden Orbiter 80 ^{36) 40)}	3.400,-

Premio	Averso	Averso Plus	Belcanto	Trecento	Gewicht
o	o	o	o	o	5
-	o	●	●	●	3
-	o	o	o	o	-
o	-	-	-	-	-
-	o	o	o	o	-
o	-	-	-	-	-
-	o	o	o	o	-
o	-	-	-	-	-
o	-	-	-	-	-
o	o	-	o	o	2
o	-	-	-	-	5
o	●	-	●	●	-
o	o	o	o	●	1
o	o	-	o	●	1
-	-	o	o	●	7
-	o	-	o	●	1
o	o	o	●	●	1
o	o	o	o	o	13
o	o	o	o	●	1
o	o	-	o	o	14
o	o	o	o	o	14
-	o	-	o	o	16
-	o	o	o	o	2
o	o	o	o	●	3
o	o	o	o	o	1
o	o	o	o	o	3
-	o	o	o	o	15
-	o	o	o	o	15
o	o	o	●	●	2
o	o	o	o	o	3
o	●	●	●	●	2
-	o	o	o	o	23
o	o	o	o	o	1
-	-	-	o	o	30
-	o	o	o	o	2
-	o	o	o	o	8
o	o	o	o	o	40
o	o	o	o	o	34
-	-	o	-	-	20
-	o	o	o	o	1
o	o	o	o	o	6
o	●	●	●	●	12
o	o	o	o	o	5
o	o	o	o	o	1
o	o	o	o	o	12
o	o	o	o	o	1
o	o	o	o	●	1
o	o	o	o	o	17
o	o	o	o	o	18
o	o	o	o	o	18

FUßNOTEN

- 1) Möglich bei **Premio, Averso, Averso plus, Belcanto** (ab Typ 540) und **Trecento** (ab Typ 540).
- 2) Nur möglich beim **Averso** 800 TK
- 3) Möglich bei **Belcanto** und **Trecento** bis Typ 535.
- 4) Nur für AL-KO Fahrgestelle bis 1.360 kg.
- 5) Nur für AL-KO Fahrgestelle ab 1.360 kg.
- 6) Nur Möglich bei Premio 435 TS, 450 TS, 480 TK, 485 TK, 490 TL, 495 TK - **Averso/Averso Fifty** 450 TS, 460 TL/TS, 480 TK, 500 TK, 550 TK, 800 TK - **Averso plus** 410 TS, 440 TK, 510 TK **Belcanto** und **Trecento** 460 TL (nur 1.500 kg Achse). Nicht in Verbindung mit Truma Mover SE R.
- 7) Siehe Technisch zulässige Gesamtmasse des jeweiligen Typs.
- 8) Beim **Averso** serienmäßig ab 550 TK.
- 9) Nicht möglich bei Premio, Averso plus 410 TS. Nicht in Verbindung mit Abwasserleitungen isoliert und beheizt und Ersatzradhalterung unter Fahrgestell. Nur in Verbindung mit Elektro-Kit.
- 10) Möglich beim **Premio, Averso/fifty, Averso plus, Belcanto** (ab Typ 540) **Trecento** (ab Typ 540). Nicht in Verbindung mit Truma Mover SE R.
- 11) Das Gewicht für das Glattblech ist von der Länge der Fahrzeuge abhängig. Angegebene 30 kg ist das Durchschnittsgewicht. Bei dem Zubehör Außenblech, Seitenwand Glattblech, **Jungle** ist das Design eine Beklebung und keine Lackierung.
- 12) Nicht in Verbindung mit Deichselabdeckung.
- 13) Tragkraft max. 35 kg.
- 14) Grundrissabhängig.
- 15) Nur möglich beim **Averso plus** 510 TK. Vorne rechts ist dann das untere Etagenbett nach innen klappbar.
- 16) Maximale Belastbarkeit 250 kg. Während der Fahrt dürfen keine Gegenstände auf dem Bett untergebracht sein.
- 17) Nicht in Verbindung mit Aufbautür einteilig mit integriertem Fenster, Fliegenschutz und Abfallsammler.
- 18) Nur in TK-Grundrissen möglich. Bei **Premio** 480 TK, 485 TK, 495 TK, 550 TK - **Averso** 480 TK, 495 TK Entfall der Heckgarage. Beim **Premio** 385 TK - **Averso plus** - **Averso** 800 TK ist das 3. Etagenbett nicht möglich.
- 19) Nur in TL-Grundrissen möglich. Nachrüstung nicht möglich.
- 20) Nicht bei Etagenbetten.
- 21) Die Anzahl der Wandtaschen kann von Grundriss zu Grundriss unterschiedlich sein. Nicht möglich beim **Averso** 460 TL und 500 TL.
- 22) Serienmäßig bei **Averso plus** 410 TS in Küche.
- 23) Einbau des Backofens in der Heckküche nicht möglich. Nicht in Verbindung mit Mikrowelle. Bei Grundrissen mit serienmäßigen 160 ltr. Kühlschrank erfolgt der Einbau eines TecTower.
- 24) Nicht möglich beim **Averso plus** 410 TS.
- 25) Serienmäßig im **Averso** 465 TS, **Belcanto** und **Trecento** 465 TS, 510 TS. Möglich bei **Premio** 495 TK, 550 TK **Averso** 420 TS, 450 TS, 470 TS, 500 TK **Belcanto** und **Trecento** 535 TL/TS, 540 TL/TS und 560 TK
- 26) Einbau der Mikrowelle in Heckküche nicht möglich. Nicht in Verbindung mit Backofen oder TecTower.
- 27) Möglich bei **Averso** 465 TS, **Belcanto** und **Trecento** 465 TS, 510 TS.
- 28) Elektrisch beheiztes Abwasser – und Entleerungssystem, temperaturgesteuert, inkl. Rohr – und Abwasserisolation. Nicht in Verbindung mit Truma Mover SE R.
- 29) Nur in Verbindung mit Warmwasserversorgung oder Warmwasserversorgung Truma Therme.
- 30) Nur in Verbindung mit Wassertank 40 ltr.
- 31) Bestehend aus: Einfüllstutzen außen, 10 ltr. Truma Warmwasserboiler, Warm- und Kaltwassermischarmatur in Küche und Bad, Brauseschlauch im Toilettenraum, Duschvorhang. Beim **Averso** nur 450 TS und 465 TS. Nicht in Verbindung mit Warmwasserversorgung Truma Therme
- 32) Nicht in Verbindung mit Warmwasserversorgung Gas oder Elektroboiler.
- 33) **Premio:** Anstelle 16 ltr. Kanister. **Averso, Averso plus, Belcanto, Trecento:** Anstelle vom 40 ltr. Wassertank.
- 34) Bestehend aus: Anzeigetafel (Batteriespannung, Schalter für Wasserpumpe und Hauptschalter 12 V), Ladegerät (Laden der Batterie an 220 V und am PKW durch einen Booster möglich), Batterie 110 AH (VARTA Professional).
- 35) Nur möglich beim **Belcanto/ Trecento** 510 TS, 540 TL/TS und 560 TK.
- 36) Bei den Dachelementen ist darauf zu achten, dass nur begrenzt Platz für die Montage ist. **Averso plus** nur 510 TK.
- 37) Möglich beim **Averso plus** 410 TS und 440 TK.
- 38) Serienmäßig im **Averso plus** 410 TS.
- 39) **LCD Fernseher 18,5"** mit eingebautem Receiver, einem Kopfhörer, Fernbedienung i-com und SAT-Anlage Alden GoSat, halbautomatisch.
- 40) **LCD Fernseher 18,5"** mit eingebautem Receiver, einem Kopfhörer, Fernbedienung i-com und SAT-Anlage Alden Orbiter, vollautomatisch.
- 41) Beim **Averso plus** 440 TK entfällt dann das Midi Heki.
- 42) 3.Etagenbett nicht in Verbindung mit Garagenklappe
- 43) Tagesdecken im **Premio** nur in Verbindung mit Kaltschaummatratze Nicht möglich im **Premio** 385 TK.
- 44) Nur möglich im **Premio** 435 TS.

WICHTIGE HINWEISE

- Die technischen Angaben beziehen sich auf das Basismodell.
- Zur Beachtung: Bei Einbau von Sonderzubehör erhöht sich die Masse im fahrbereiten Zustand des Wohnwagens, und dementsprechend reduziert sich die Zulademöglichkeit!
- Bei Einbau von Sonderausstattung erhöht sich das Eigengewicht des Fahrzeuges. Maximal zulässige Achslasten sind zu beachten.
- Bei Montage von Dachaufbauten und Antennen verändert sich die Höhe des Wohnwagens.
- Abweichungen in Struktur und Farbe gegenüber den abgebildeten Einrichtungsgegenständen bleiben vorbehalten, soweit sie in der Natur der verwendeten Materialien liegen und handelsüblich sind. Gleiches gilt für technische Änderungen am Fahrzeug, soweit die Produktionsqualität insgesamt gleichwertig bleibt oder verbessert wird und der Verwendungszweck nicht beeinträchtigt wird.
- Je nach Fahrzeugtyp können nicht alle auf dem Dach zu platzierenden Zubehöorkombinationen montiert werden
- Die Angaben der Masse in fahrbereitem Zustand, nach EG-Richtlinie 92/2 (+/- 5%) sowie EN 1645-2 enthält: beinhaltet Füllmengen 90% für Wasser und Gas sowie Kabeltrommel. Sie entsprechen den zum Zeitpunkt der Drucklegung vorhandenen Kenntnissen sowie den europäischen Homologationsbestimmungen.
- Alle Zubehörpreise verstehen sich bei werksseitigem Einbau, im Rahmen einer Fahrzeugneuanfertigung.
- Der Inhalt entspricht dem Stand der Drucklegung.
- Die Vorracht des Fahrgestells bis Kehl und Übergabeinspektion ist im Komplettpreis enthalten.
- Alle Preisangaben sind unverbindliche Preisempfehlungen ab Herstellerwerk Bürstner zuzügl. TÜV, Fahrzeugbrief und Gasabnahme € 130,-.
- Mit Erscheinen dieser Preisliste verlieren alle vorhergehenden Preise ihre Gültigkeit. Irrtum und Druckfehler unter Vorbehalt.
- **Die Preise enthalten die derzeit gültige gesetzliche Mehrwertsteuer in Höhe von 19% und unterliegen einer Anpassung bei Steuersatzänderungen.**

Design Paket Hammerschlagblech (für Averso plus)		+ 8 kg
Alufelgen Black Polish		415,-
Aufbautür einteilig mit integriertem Fenster, Fliegenschutz und Abfallsammler		344,-
Außenblech, Seitenwand Hammerschlag, silver		608,-
Polstervariante Nova (amber, rosso, salsa)		303,-
Listenpreis bei Einzelbezug		1.670,-
Sonderpreis	Sie sparen 680,- €!	990,- €

Design Paket Glattblech (für Averso plus Jungle-Edition)		+ 38 kg
Alufelgen Black Polish		415,-
Aufbautür einteilig mit integriertem Fenster, Fliegenschutz und Abfallsammler		344,-
Außenblech, Seitenwand Glattblech, Jungle		608,-
Polstervariante Nova (amber, rosso, salsa)		303,-
Listenpreis bei Einzelbezug		1.670,-
Sonderpreis	Sie sparen 680,- €!	990,- €

Design Paket Glattblech (für Belcanto)		+ 38 kg
Alufelgen Black Polish		415,-
Aufbautür einteilig mit integriertem Fenster, Fliegenschutz, Abfallsammler		344,-
Außenblech, Seitenwand Glattblech, weiß		657,-
Listenpreis bei Einzelbezug		1.416,-
Sonderpreis	Sie sparen 466,- €!	950,- €

Design Paket Glattblech (für Belcanto)		+ 38 kg
Alufelgen Black Polish		415,-
Aufbautür einteilig mit integriertem Fenster, Fliegenschutz, Abfallsammler		344,-
Außenblech, Seitenwand Glattblech, silver		956,-
Listenpreis bei Einzelbezug		1.715,-
Sonderpreis	Sie sparen 565,- €!	1.150,- €

Diese Angebote gelten nur in Verbindung mit dem verbindlichen Kauf eines der aufgeführten Caravans. Alle Preisangaben sind unverbindliche Preisempfehlungen ab Herstellerwerk in Euro. Die Preise sind gültig für Lieferungen ab Januar 2012 und enthalten die derzeit gültige gesetzliche Mehrwertsteuer in Höhe von 19 % und unterliegen einer Anpassung bei Steuersatzänderung.

Pakete

Fifty Paket (für Averso außer 800 TK)		+ 40 kg
Alufelgen Black Polish		415,-
Aufbautür einteilig mit integriertem Fenster, Fliegenschutz und Abfallsammler		344,-
Außenblech, Seitenwand Glattblech weiß oder silver		1.151,-
Nackenstütze in Rundsitzgruppe (grundrissabhängig)		115,-
Polstervariante Nova (amber, rosso, salsa)		303,-
Tagesdecke(n) und Wandtasche (grundrissabhängig)		342,-
Listenpreis bei Einzelbezug		2.670,-
Sonderpreis	Sie sparen 1.680,- €!	990,- €

Winter Paket Truma (für Averso, Averso plus, Belcanto, Trecento)		+ 13 kg
Abwasserleitungen isoliert und beheizt		1.020,-
Automatische Gasflaschenumschaltanlage		231,-
Elektrische Fußbodenerwärmung		546,-
Truma Ultraheat		377,-
Listenpreis bei Einzelbezug		2.174,-
Sonderpreis	Sie sparen 684,- €!	1.490,- €

Winter Paket ALDE (für Belcanto, Trecento (grundrissabhängig))		+ 39 kg
Abwasserleitungen isoliert und beheizt		1.020,-
ALDE Warmwasserheizung		2.091,-
Automatische Gasflaschenumschaltanlage		231,-
Elektrische Fußbodenerwärmung		546,-
Listenpreis bei Einzelbezug		3.888,-
Sonderpreis	Sie sparen 1.238,- €!	2.650,- €

Diese Angebote gelten nur in Verbindung mit dem verbindlichen Kauf eines der aufgeführten Caravans.

Alle Preisangaben sind unverbindliche Preisempfehlungen ab Herstellerwerk in Euro. Die Preise sind gültig für Lieferungen ab Januar 2012 und enthalten die derzeit gültige gesetzliche Mehrwertsteuer in Höhe von 19 % und unterliegen einer Anpassung bei Steuersatzänderung.

Stoffvarianten Saison 2012

	Atlanta	Coventry	Geneva	Lund	Madeira	Maldon
Premio	○	○	●	○	○	○
Averso	■	●	■	■	■	■
Averso fifty	■	■	■	■	■	■
Averso plus	■	●	■	■	■	■
Belcanto	■	■	■	■	●	■
Trecento	●	■	■	■	■	■

● Serie ■ Alternative ohne Aufpreis ○ Alternative gegen Aufpreis

	Tivoli	Eston (Leder)	Strada (Leder)	Nova amber	Nova rosso	Nova salsa
Premio	○	—	—	○	○	○
Averso	■	○	○	○	○	○
Averso fifty	■	○	○	●	■	■
Averso plus	■	○	○	○	○	○
Belcanto	■	○	○	○	○	○
Trecento	■	○	○	○	○	○

● Serie ■ Alternative ohne Aufpreis ○ Alternative gegen Aufpreis — nicht möglich





Grenzenlos wohlfühlen

Bürstner GmbH
Weststraße 33
D-77694 Kehl
Tel.: +49 (0) 7851 / 85-0
Fax: +49 (0) 7851 / 85-201
info@buerstner.com
www.buerstner.com